



**YANMAR**

MIDI PELLE

# SV85



Poids opérationnel	8 200 - 8 600 kg
Moteur	55,4 kW (75 CV)
Capacité du godet	87 - 305 l
Force d'excavation (bras)	42,6 kN
Force d'excavation (godet)	53,2 kN
Portée	7.55 - 7.72 m



# Des performances optimales dans un design compact.



## COMPACTITÉ

Les midi-pelles Yanmar sont le meilleur compromis entre mini et grandes pelles. La SV85 de 8,2 - 8,6 tonnes, présente les mêmes performances, la même précision de commande et le même confort d'utilisation qu'une grande pelle. Elle possède tous les avantages d'un modèle compact sur les chantiers de centre-ville, dans la construction de route ou dans la manutention de matériaux.



## MOTEUR

Puissant, économique et respectueux de l'environnement, le moteur SV85 est conforme aux normes UE Stage III B / EPA Tier 4 final, garantissant une consommation de carburant et des émissions réduites.



## QUALITÉ DES COMPOSANTS

Composants développés en Europe et reconnus pour leur excellente qualité. La conception et la performance des composants permettent d'effectuer des tâches de chantier lourdes et d'assurer une longue durée de vie à la machine.



## SMART CONTROL

Le système Smart Control augmente l'efficacité. Le conducteur détermine la puissance optimale de la midi pelle pour différentes applications. Ceci réduit la perte d'énergie et de temps.



## SYSTÈME HYDRAULIQUE LUDV

Le système hydraulique de la SV85 améliore la précision des commandes et par conséquent leurs performances. Les différentes fonctions de la machine ont toutes des vitesses et des directions de mouvement différentes, ce qui améliore les flux de travail. Cela permet d'augmenter l'efficacité et le rendement tout en réduisant la consommation de carburant. Grâce à ses quatre circuits de commande indépendants, la SV85 fonctionne encore mieux avec les accessoires de transport.





## PERFORMANCES ELEVÉES

Amélioration des composants de la chaîne cinématique (moteur, pompes hydrauliques, distributeur) pour ne pas avoir à choisir entre puissance et compacité. Vous pouvez ainsi effectuer des tâches de chantier lourdes dans des espaces confinés.



## ENTRETIEN FACILE

Pour que votre SV85 soit opérationnelle rapidement, tous les travaux d'entretien et de maintenance doivent rester aussi simples que possible. Les tâches quotidiennes peuvent être réalisées depuis le sol pour gagner du temps.



## CABINE

Confort dans le poste de conduite: la cabine haute performance Yanmar offre une excellente visibilité, beaucoup d'espace et des instruments clairement présentés. Cela aide l'opérateur à rester concentré.



## UTILISATION FACILE

La SV85 est dotée de divers équipements permettant de commander la machine de façon précise, confortable et productive : Système Smart Control, commande Fingertip et joysticks multifonctions offrent à l'opérateur une maniabilité optimale pour une journée de travail productive.



# PUISSANCE ET EFFICACITÉ

## CHAÎNE CINÉMATIQUE AMÉLIORÉE

### LE MOTEUR

La midi-pelle SV85 est équipée d'un moteur de classe EU Phase III B / EPA Tier 4 final. Le traitement ultérieur des gaz d'échappement réduit les émissions nocives de 90%, ainsi que les oxydes d'azote (NOx), les hydrocarbures (HC) et les particules fines.

Elle bénéficie par conséquent d'un système amélioré de combustion et d'injection, ainsi que d'un catalyseur diesel à oxydation (DOC). Le moteur se passe donc de filtre à particules.

### LE RALENTI AUTOMATIQUE

Le ralenti automatique (proposé en option) permet d'économiser du carburant. En cas d'inactivité, le moteur passe en mode ralenti et baisse ainsi les émissions et les coûts d'exploitation.



## SYSTÈME HYDRAULIQUE AVEC QUATRE CIRCUITS DE COMMANDE INDÉPENDANTS

Les quatre circuits de commande indépendants augmentent la puissance de la SV85 dotée de ses outils. Le conducteur commande un Tilt-Rotator avec système d'attache rapide hydraulique et un outil à entraînement hydraulique comme le grappin de tri, le broyeur d'asphalte ou la fraise. Les circuits de commande ne s'influencent pas mutuellement. Tous les cycles et fonctions de travail peuvent être commandés simultanément et indépendamment les uns des autres. Tous les leviers sont servocommandés et ont ainsi un fonctionnement souple et précis.

## FONCTIONNEMENT DES OUTILS

La pompe hydraulique met à la disposition des circuits d'outils env. 100 l d'huile / min. La machine réalise des mouvements plus rapides pour une productivité accrue.

## VÉRINS

Tous les vérins sont équipés d'amortisseurs pour assurer des performances sans vibrations. En guise de protection contre les dommages, les vérins d'articulation sont installés à proximité de la tourelle.

## KNICKMATIK®

Comme la flèche se déplace latéralement, il est possible de travailler même sur des chantiers extrêmement exigus. L'angle d'articulation peut atteindre 118°.

- + Il est possible de travailler sur toute la largeur de voie, des deux côtés, sans déplacer la machine. Les vérins Knickmatik® sont protégés des endommagements causés par des collisions.



# CHÂSSIS

Un châssis inférieur bien conçu constitue la base d'un bon travail. Le châssis inférieur de la SV85 se caractérise par son design extrêmement robuste, son haut niveau de stabilité, ses paramètres de conduite exceptionnels et ses configurations individuelles adaptées à votre travail.



## CHENILLES ET TENUE DE ROUTE

Les chenilles en acier montées de série constituent la solution idéale sur terrain accidenté. La vaste surface de contact assure une tenue de route agréable. Des chenilles en caoutchouc sont disponibles pour certains contextes d'utilisation particuliers. Des moteurs de chenille indépendants et à commande individuelle garantissent une manœuvre de la plus grande précision.

## TRANSMISSION AUTOMATIQUE

La boîte de vitesses Autoshift offre une commutation automatique contrôlée par pression entre les paliers de vitesse, ce qui est particulièrement utiles lors des travaux de nivelage.

## LAME DE REMBLAYAGE

La forme arrondie de la lame assure des mouvements parfaits lors des travaux de remblayage. La position flottante en option garantit un soutien supplémentaire. En outre, Yanmar propose une lame de remblayage ultralarge, qui s'adapte parfaitement à la machine. Il est ainsi possible de travailler avec le godet directement contre la lame par exemple pour nettoyer le chantier.





# FACILITÉ D'UTILISATION

Une présentation claire pour un contrôle optimal de la machine : un tableau de bord simple et efficace permet à chaque opérateur de contrôler la machine de manière productive et fiable. Toutes les commandes sont intuitives et précisément adaptées aux différents cycles de travail.

## SMART CONTROL

Le système Smart Control propose au conducteur une optimisation des commandes par la pelle. De très nombreuses fonctions de la pelle peuvent être ajustées précisément par rapport au conducteur et au chantier. L'utilisation de la pelle est donc plus efficace et plus productive.

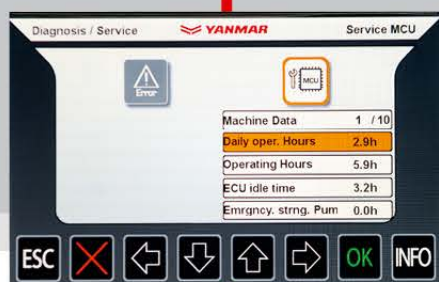
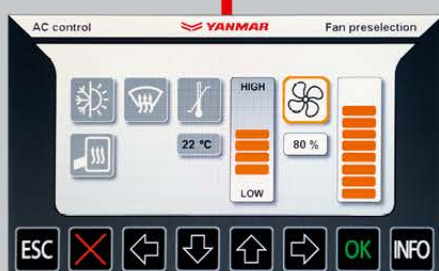
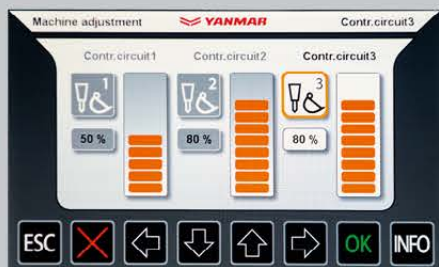

+ Commande rapide des circuits hydrauliques.

Les volumes en litres des circuits de commandes sont adaptés, même en fonctionnement continu, de manière proportionnelle, via des diagrammes, selon les utilisations et outils installés.

+ Le Mode Eco est mis en service par appui sur un bouton.

+ Climatisation : Le chauffage et le dégivrage sont réglables très précisément aux conditions environnementales, climatisation automatique en option.



## COMMANDE FINGERTIP

Grâce à la commande Fingertip, l'actionnement électrique proportionnel des fonctions hydrauliques est particulièrement aisé et s'effectue à l'aide d'une molette placée sur le levier de commande. L'opérateur peut ainsi procéder à un dosage extrêmement précis du débit d'huile, de "zéro" à "plein", ce qui facilite en particulier l'actionnement d'outils du type bennes preneuses, godet orientables ou balayeuses.





# POSTE DE CONDUITE

Conçue dans un souci de confort de l'opérateur et de productivité, la cabine présente un amortissement du bruit et des vibrations et est homologuée ROPS/FOPS.



## AFFICHAGE ET INSTRUMENTS

Vision et confort améliorés – les fonctions de travail et les informations sur la machine sont saisies de manière centralisée visible en un coup d'oeil. L'affichage des données est en présentation mosaïque, comme sur les smart phones. L'écran antireflet à diagonale de 7" est très clair et utilisé également en tant qu'écran pour la caméra de recul.

## LE CLAVIER

Les touches sont très larges et facilitent la commande, même avec des gants. La commande de l'antivol optionnel est possible.

## LA FENÊTRE LATÉRALE

La fenêtre latérale avec mécanisme coulissant et réglage spécial de la ventilation garantit une ventilation agréable à l'intérieur de la cabine. Une position de ventilation ingénieuse : même en cas de pluie et de vent, l'eau ne rentre pas.

## MISE À NIVEAU PREMIUM

Grâce à la multitude d'options de confort Premium disponibles, comme le siège de conducteur à suspension pneumatique, vous pouvez adapter votre midi-pelle à vos besoins.

## CAMÉRA DE REcul

La SV85 est équipée d'une caméra de recul. Elle vous permet non seulement de reculer de manière plus sûre, mais également d'avoir une meilleure vue d'ensemble lors des manœuvres.

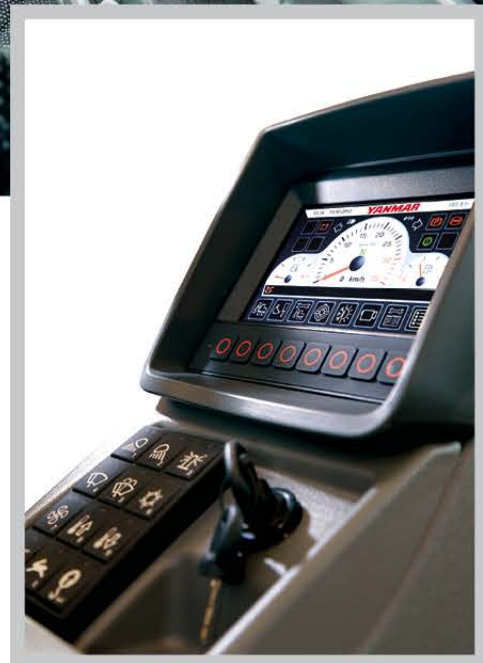



# MAINTENANCE

## FACILITÉ D'ACCÈS



L'entretien de votre machine a été conçu pour être aussi simple que possible pour que votre SV85 ne soit pas immobilisée trop longtemps.

- + Grâce à un clapet d'entretien facile d'accès, le ravitaillement est simple et rapide.
- + Capot doté de vérins à gaz de dimensions généreuses pour une ouverture sans effort.
- + Aussi bien le démarreur que l'alternateur, la batterie, la pompe à injection, et le filtre à carburant et à air sont faciles d'accès.
- + Barre de service avec boîtier électrique intégrée à l'accès d'entretien : tous les relais et fusibles sont accessibles aisément du sol.

La trappe d'accès peut être ouverte sans outils. Aucun composant hydraulique important n'est monté sous la cabine. Il n'est donc pas nécessaire de basculer la cabine – mais, c'est possible, si besoin.

## FICHE DE DIAGNOSTIC

La fiche de diagnostic des données du moteur et de la machine accélère la maintenance et les réparations permettant une meilleure communication entre l'homme et la machine. Les données Can bus sont affichées à l'écran.

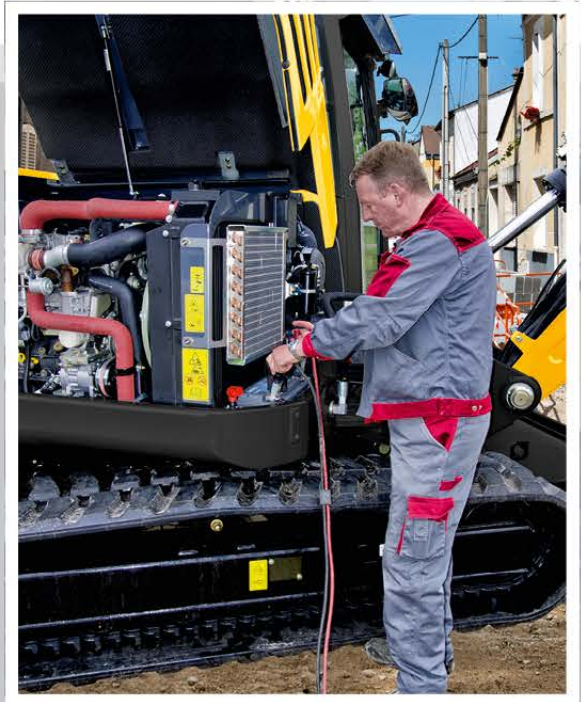



# ADAPTÉE À VOS BESOINS

En vue de vous proposer des midi-pelles adaptées au travail de chantier, Yanmar offre de nombreux packs d'équipements et d'autres options. Le fait d'utiliser un équipement adapté au travail permet d'augmenter la productivité, de réduire l'usure et les dommages.

## OPTIONS DE FLÈCHE

### FLÈCHE MONOBLOC

La flèche monobloc assure des cycles de travail particulièrement rapides. De par sa conception robuste, elle convient en outre aussi aux lourdes charges.

+ Flèche monobloc, avec balancier 2 000 mm

### FLÈCHE ARTICULÉE

Grâce à une profondeur de fouille verticale exceptionnelle, à une grande portée et à des hauteurs de déversement impressionnantes, la flèche articulée peut s'adapter à un vaste éventail d'exigences.

+ Flèche articulée, avec balancier 2 000 mm



### FLÈCHE CIRCULAIRE

La flèche circulaire, avec sa petite enveloppe de travail est adaptée aux chantiers de construction où l'espace est étroit.

+ Flèche circulaire, balancier 1 650 mm

## CHÂSSIS

### OPTIONS DE CHENILLES

Selon le terrain et l'application:

- + Chenilles en caoutchouc - pour béton et sol humide.
- + Chenilles en acier de série - robustes sur sol accidenté.
- + Chenilles en acier larges - moins de pression au sol lorsque vous travaillez sur un sol moins dur.
- + Les chenilles combinées « Roadliner » ont fait leurs preuves sur des terrains très différents.

Afin de minimiser les coûts, seules les plaques d'acier revêtues de caoutchouc doivent être remplacées après utilisation - et non l'ensemble des chenilles.

### OPTIONS DE LAME

Position flottante

Lame de remblayage extra large 2 480 mm

## ACCESSOIRES

### NIVEAU ÉLEVÉ DE POLYVALENCE AVEC UNE VASTE GAME D'OPTIONS ET D'ACCESSOIRES.

Testés et approuvés:

- + Godet pour matériaux légers
- + Godet standard
- + Godet de curage de fossés
- + Godet orientable
- + Fraise hydraulique
- + Dent ripper
- + Platine marteau
- + Crochet de levage
- + Crochet de levage vissé
- + Attache rapide mécanique
- + Attache rapide hydraulique
- + Fourche à palette





# DIMENSION



## DIAGRAMMES DE FOUILLE & DIMENSIONS : FLÈCHE ARTICULÉE / CIRCULAIRE / MONOBLOC /

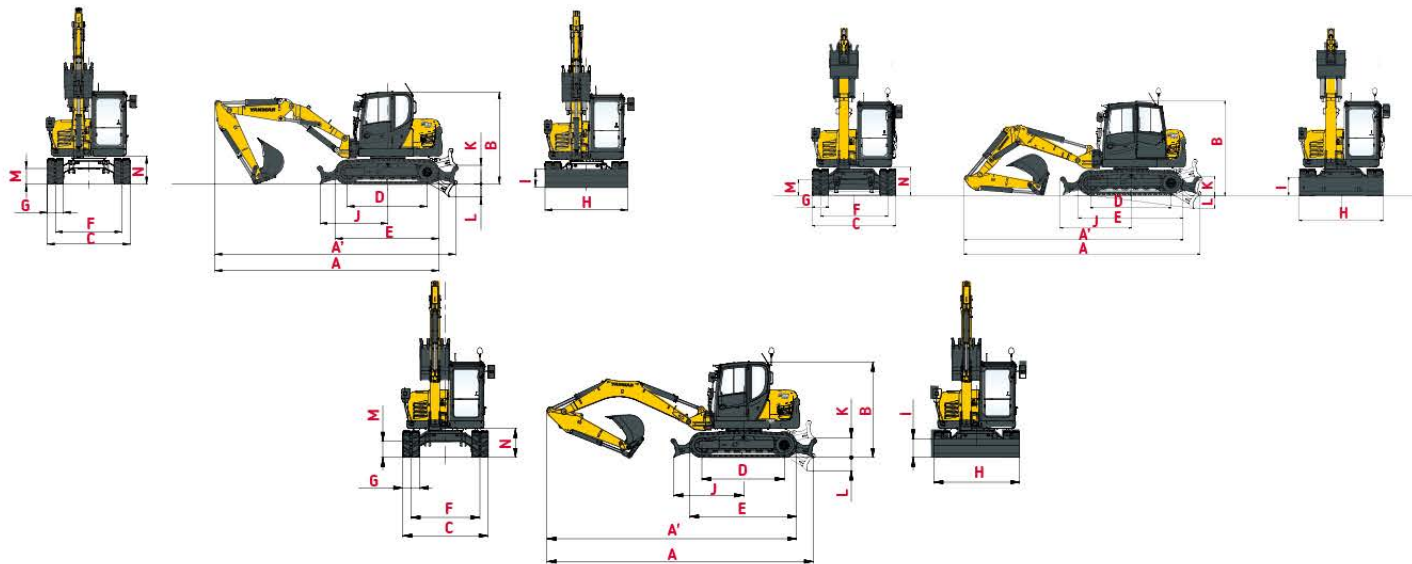

	Flèche monobloc	Flèche circulaire	Flèche articulée		Flèche monobloc	Flèche circulaire	Flèche articulée
<b>A</b> Longueur hors tout	7 230 mm	6 550 mm	6 290 mm	<b>H</b> Largeur de la lame	2 330 mm	2 330 mm	2 330 mm
<b>A'</b> Longueur hors tout avec lame arrière	6 780 mm	6 080 mm	6 760 mm	<b>I</b> Hauteur de la lame	500 mm	500 mm	500 mm
<b>B</b> Hauteur hors tout	2 600 mm	2 600 mm	2 600 mm	<b>J</b> Distance de la lame	1 900 mm	1 900 mm	1 900 mm
<b>C</b> Largeur hors tout	2 320 mm	2 320 mm	2 320 mm	<b>K</b> Hauteur de relevage max. au-dessus du sol	525 mm	525 mm	525 mm
<b>D</b> Longueur des chenilles au sol	2 250 mm	2 250 mm	2 250 mm	<b>L</b> Profondeur d'abaissement max. depuis le sol	365 mm	365 mm	365 mm
<b>E</b> Longueur du train de chenilles	2 910 mm	2 910 mm	2 910 mm	<b>M</b> Garde au sol minimale	410 mm	410 mm	410 mm
<b>F</b> Voie	1 870 mm	1 870 mm	1 870 mm	<b>N</b> Garde au sol sous contrepoids	780 mm	780 mm	780 mm
<b>G</b> Largeur des chenilles	450 mm	450 mm	450 mm				

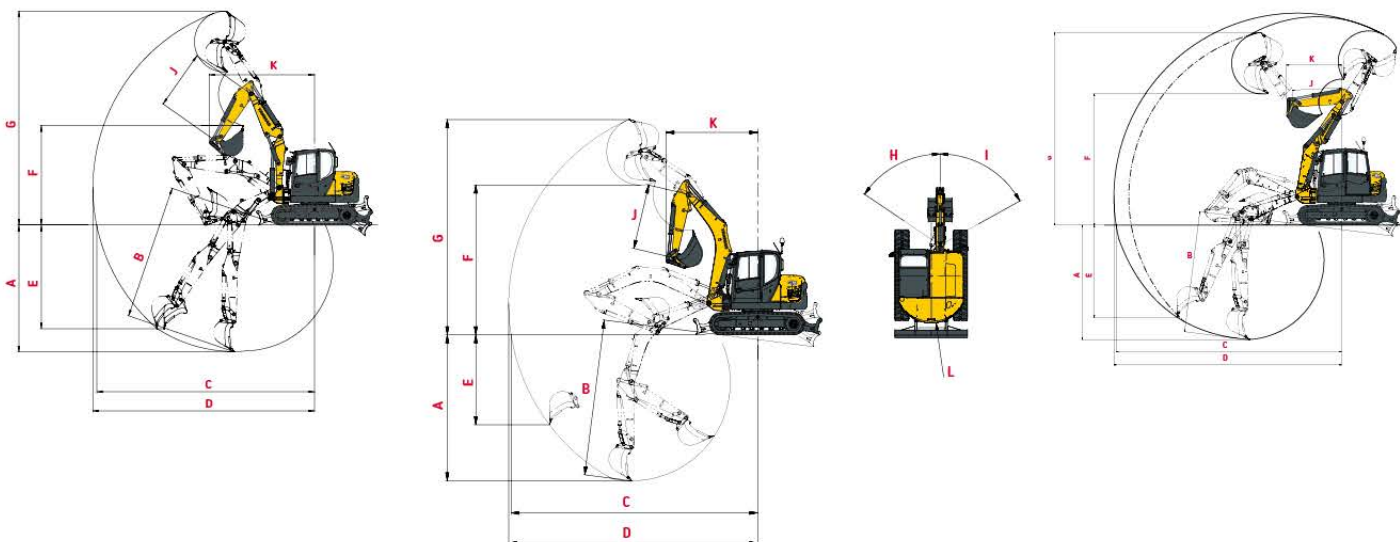

	Flèche monobloc	Flèche circulaire	Flèche articulée		Flèche monobloc	Flèche circulaire	Flèche articulée
<b>A</b> Profondeur de fouille max. - lame levée	4 520 mm	3 860 mm	4 320 mm	<b>G</b> Hauteur d'attaque max.	6 560 mm	7 165 mm	7 290 mm
<b>B</b> Profondeur de fouille max. - lame baissée	4 790 mm	4 090 mm	4 590 mm	<b>H</b> Déport de pied de flèche gauche	56°	56°	56°
<b>C</b> Portée de fouille max. au sol	7 580 mm	7 620 mm	7 430 mm	<b>I</b> Déport de pied de flèche droite	61°	61°	61°
<b>D</b> Portée de fouille	7 650 mm	7 700 mm	7 560 mm	<b>J</b> Longueur du bras	2 000 mm	1 650 mm	2 000 mm
<b>E</b> Hauteur de déchargement max.	2 790 mm	3 120 mm	3 550 mm	<b>K</b> Rayon de rotation avant	2 820 mm	1 860 mm	3 590 mm
<b>F</b> Hauteur d'attaque max.	4 550 mm	4 450 mm	5 190 mm	<b>L</b> Rayon de rotation arrière	1 510 mm	1 510 mm	1 510 mm



# DIMENSIONS

## FLÈCHE ARTICULÉE

Fig. 1:  
Equipement de travail

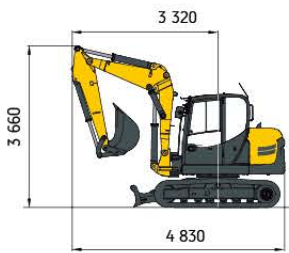

Fig. 2:  
Position de transport

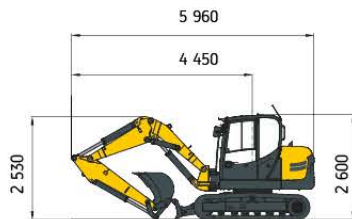

Fig. 3: Hauteur de chargement

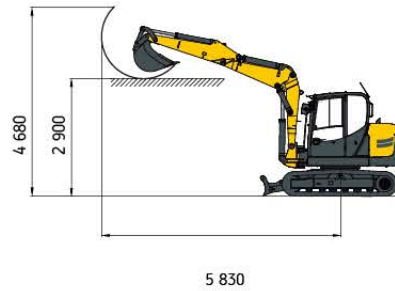
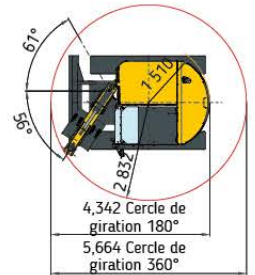

Fig. 4: Cercle de giration



## FLÈCHE MONOBLOC

Fig. 1:  
Equipement de travail

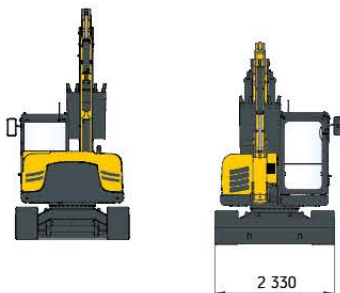
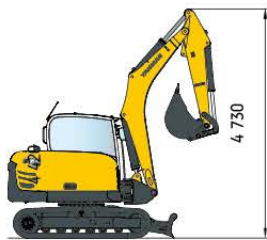

Fig. 2:  
Position de transport

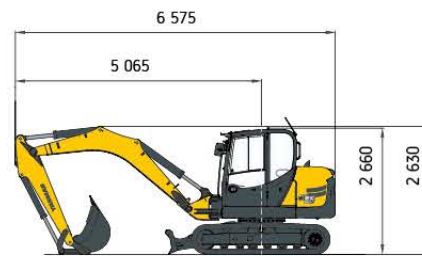
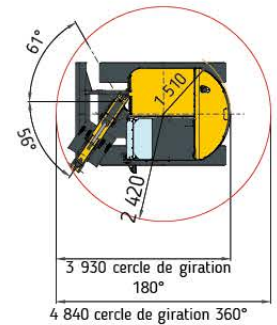

Fig. 3: Cercle de giration



## FLÈCHE CIRCULAIRE

Fig. 1:  
Equipement de travail



Fig. 2: Hauteur de chargement

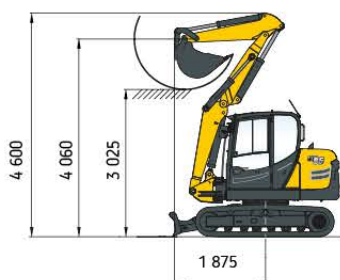

Fig. 3:  
Position de transport

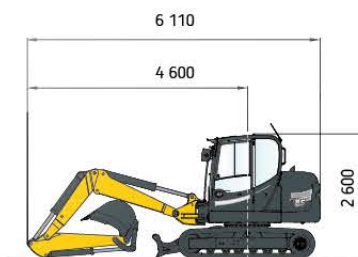
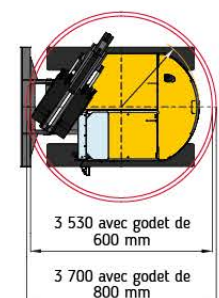

Fig. 4: Cercle de giration





# CAPACITÉS DE CHARGE



Lame baissée













Lame levée



Charge de basculement,  
flèche longitudinale



Charge de basculement,  
flèche transversale

		Flèche articulée, balancier 2 000 mm									
		3 m		4 m		5 m		6 m		Max.	
											
3,0 m		--	--	2,30	2,20	1,90	1,60	1,80	0,90	1,50	0,80
		--	--	2,30	2,10	1,70	1,50	1,10	0,90	0,90	0,80
1,5 m		4,20	3,10	3,00	2,00	2,20	1,30	2,00	0,90	1,40	0,70
		3,80	3,10	2,40	2,00	1,50	1,20	1,10	0,90	0,80	0,70
0,0 m		4,40	2,50	2,60	1,60	2,00	1,20	1,60	0,90	1,20	0,90
		3,00	2,40	1,90	1,50	1,30	1,10	1,00	0,80	0,90	0,80
- 1,0 m		4,80	2,30	3,00	1,60	2,10	1,20	1,10	0,90	--	--
		2,90	2,30	1,90	1,50	1,30	1,10	1,00	0,80	--	--

		Flèche monobloc									
		3 m		4 m		5 m		6 m		Max.	
											
3,0 m		--	--	2,10	2,10	2,00	1,30	1,70	0,90	1,70	0,90
		--	--	2,00	2,00	1,40	1,20	1,00	0,90	0,90	0,80
1,5 m		--	--	3,20	1,60	2,30	1,20	1,80	0,90	1,50	0,70
		--	--	1,80	1,50	1,30	1,10	0,90	0,80	0,80	0,70
0,0 m		--	2,20	3,20	1,50	2,30	1,10	1,70	0,80	1,30	0,70
		--	2,00	1,70	1,40	1,20	1,00	0,90	0,80	0,80	0,70
- 1,0 m		3,50	2,20	2,90	1,50	1,90	1,10	1,40	0,80	1,30	0,70
		2,60	2,00	1,60	1,40	1,10	1,00	0,90	0,80	0,80	0,70

		Flèche circulaire									
		3 m		4 m		5 m		6 m		Max.	
											
3,0 m		--	--	3,50	1,90	2,10	1,40	1,70	0,90	1,30	0,80
		--	--	2,10	1,80	1,50	1,30	1,00	0,90	0,90	0,80
1,5 m		5,70	2,90	3,40	1,80	2,30	1,30	1,70	0,90	0,90	0,70
		3,10	2,70	1,90	1,70	1,40	1,20	1,00	0,90	0,80	0,70
0,0 m		5,30	2,40	3,30	1,60	2,30	1,20	1,40	0,90	0,70	0,70
		2,80	2,20	1,80	1,50	1,30	1,10	0,90	0,80	0,70	0,70
- 1,0 m		4,0	2,30	2,70	1,60	1,80	1,20	0,80	0,80	0,40	0,40
		2,80	2,20	1,80	1,50	1,30	1,10	0,80	0,80	0,40	0,40

Toutes les valeurs indiquées en tonnes (t) ont été déterminées conformément à ISO 10567 et calculées avec un coefficient de sécurité de 1,33 ou 87 % de la force de levage hydraulique. Toutes les valeurs ont été déterminées avec attache rapide mais sans godet. L'outil étant monté, le poids de l'outil est à déduire des charges utiles respectives. Équipement : chenilles caoutchoutées.



# SPÉCIFICATIONS

## POIDS

Poids opérationnel (flèche monobloc) selon ISO 6016	8 200 kg
Poids opérationnel (flèche circulaire) selon ISO 6016	8 600 kg
Poids opérationnel (flèche articulée) selon ISO 6016	8 600 kg
Train de chenilles en acier 500 mm	+ 250 kg
Cercle de giration 180° (flèche monobloc)	3 930 mm
Cercle de giration 180° (flèche circulaire)	3 275 mm
Hüllkreis 180° (flèche articulée)	4 342 mm
Cercle de giration 360° (flèche monobloc)	4 840 mm
Cercle de giration 360° (flèche circulaire)	3 530 mm
Cercle de giration 360° (flèche articulée)	5 664 mm
Force d'arrachement à la dent selon ISO 6015 (flèche monobloc)	53,2 kN

Force d'arrachement à la dent selon ISO 6015 (flèche circulaire)	53,2 kN
Force d'arrachement à la dent selon ISO 6015 (flèche articulée)	53,2 kN
Force d'arrachement au balancier selon ISO 6015 (flèche monobloc)	42,6 kN
Force d'arrachement au balancier selon ISO 6015 (flèche circulaire)	47,3 kN
Force d'arrachement au balancier selon ISO 6015 (flèche articulée)	42,6 kN
Pression spécifique au sol, chenilles en caoutchouc (flèche monobloc)	0,35 daN / cm <sup>2</sup>
Pression spécifique au sol, chenilles en acier (flèche monobloc)	0,36 daN / cm <sup>2</sup>
Pression spécifique au sol, chenilles en caoutchouc (flèche circulaire)	0,37 daN / cm <sup>2</sup>
Pression spécifique au sol, chenilles en acier (flèche circulaire)	0,38 daN / cm <sup>2</sup>
Pression spécifique au sol, chenilles en caoutchouc (flèche articulée)	0,37 daN / cm <sup>2</sup>
Pression spécifique au sol, chenilles en acier (flèche articulée)	0,38 daN / cm <sup>2</sup>

## MOTEUR

Fabricant, marque	Deutz, TCD 2.9 L4
Type	Moteur diesel turbo avec intercooler, optimisé pour les gaz d'échappement UE Phase III B, EPA TIER IV final
Principe	4 temps, système d'injection Common Rail
Cylindrée	2 900 cm <sup>3</sup>
Puissance selon ISO 14396 à 2 200 tr/min	55,4 kW (75 CV)
Couple max.	300 Nm à 1 600 tr/min
Système de refroidissement	Eau

## SYSTÈME HYDRAULIQUE

Hydraulique de travail : Pompe à pistons axiaux avec load sensing et système LUDV (division de débit indépendante de la charge). Commande simultanée et indépendante de tous les mouvements. Positionnement précis quelle que soit la charge.

Débit max. de la pompe	156 l/min
Pression de service, max.	280 bar
Circuit d'huile régulé par thermostat, garantissant que la température d'huile soit rapidement atteinte et protégeant contre la surchauffe. Filtre de retour installé dans le réservoir d'huile, c.-à-d. remplacement des éléments filtrants de manière respectueuse de l'environnement.	
Pompe à débit variable pour la rotation de la tourelle et les fonctions annexes. Valve de coupure permettant des mouvements d'orientation en douceur et le dosage optimal de la puissance hydraulique. Débit max. de la pompe	68 l/min
Pression de service, max.	230 bar
Débit de la pompe, réglable jusqu'à max.	0 - 100 l / min
Pression de service, max.	280 bar
Servocommande ISO de la pelle par deux leviers en croix.	

## TRANSMISSION

Hydrostatique avec réducteurs planétaires sur l'entraînement des tambours.

Frein multidisques agissant en frein de stationnement, à desserrage hydraulique automatique. Moteur à débit variable, à deux paliers, à passage sous charge.	
2 paliers de vitesse: Vitesse de translation, avant et arrière	0 - 2,7 km/h / 5,4 km/h
Capacité de montée	60%
Force de traction, palier I / palier II	6 816 / 3 282 daN

## FRÉQUENCES DE MAINTENANCE

Remplacement de l'huile moteur et du filtre	toutes les 500 heures, mais au moins 1 fois par an
Remplacement du filtre à carburant	toutes les 1 000 heures, mais au moins 1 fois par an
Remplacement de l'huile hydraulique	vérifier au bout de 100 à 500 heures de marche, puis toutes les 1 000 heures, mais au moins 1 fois par an
Remplacement du filtre à huile hydraulique	au bout de 100 heures la première fois ; puis suivez les instructions de l'écran concernant la fréquence des entretiens.
Remplacer le liquide de refroidissement	si nécessaire ; mais au moins 2 fois par an



# ÉQUIPEMENTS

## ÉQUIPEMENTS STANDARDS

### CABINE

Panoramique, en acier, insonorisée, ROPS. Vitre coulissante dans la portière du conducteur.

Vitrage de sécurité, thermo-vitrage teinté vert. Thermo-vitre sous le plafond, teinté bronze.

Vitre AR panoramique.

Pare-brise assisté par vérins à gaz, escamotable sous le plafond.

Position d'aération du pare-brise basculant. Lave-glace.

Casier de rangement. Pré-équipement radio. Rétroviseur gauche.

Chauffage par échangeur thermique d'eau de refroidissement avec ventilateur à réglage continu et dégivreur de pare-brise.

Filtre d'air frais et d'air recyclé.

Siège confort MSG 85 à amortissement hydraulique, dossier haut et accoudoirs inclinables, suspension longitudinale, appui lombaire mécanique.

Ceinture ventrale. Console de commande à droite, avec dispositif avertisseur optique et acoustique, compteur d'heures de service et module de surveillance.

Phare de travail halogène H-3.

Niveau de puissance sonore (LWA) 99 dB (A)

Niveau de pression acoustique (LpA) 74 dB (A)

Valeurs de niveau de puissance sonore conformes à la directive 2000/14/EC et à la norme EN474.

Valeurs effectives d'accélération pour toute la carrosserie inférieures à 0,5 m / s<sup>2</sup>.

Valeurs effectives d'accélération pour le système main-bras inférieures à 2,5 m / s<sup>2</sup>.

Valeurs de vibrations conformes à la directive 2006/42/CEE et à la norme EN474.

### DIRECTION

Commande indépendante des chenilles, contre-rotation possible. Travail en souplesse par manettes assistées, combinées avec pédales. Pleine force de traction même lors de déplacements courbes.

### MÉCANISME DE ROTATION

L'entraînement hydrostatique avec engrenage planétaire à 2 étages et moteur à pistons axiaux à cylindrée constante agit en frein de service résistant à l'usure.

Frein multidisques à ressort accumulé supplémentaire, agissant en frein de stationnement.

Vitesse de rotation

0-11 min<sup>-1</sup>

### KNICKMATIK®

Déport latéral parallèle de la flèche sans perdre en profondeur de fouille.

Angle d'articulation / déport vers la gauche

56° / 650 mm

Angle d'articulation / déport vers la droite

61° / 990 mm

### SYSTÈME ÉLECTRIQUE

Tension de service

12V

Batterie

12V / 100 Ah / 900A

Alternateur

14V / 95 Ah

Démarrreur

12V / 2,6 kW (3,5 PS)

Aide au démarrage à froid

Bougies de préchauffage 12V

### QUANTITÉS DE REMPLISSAGE

Réservoir de carburant

130 l

Système hydraulique (avec réservoir)

140 l



## [ ÉQUIPEMENTS EN OPTIONS ]

### OPTIONS DE FLÈCHES

Flèche monobloc, avec balancier de 2 200 mm | Flèche circulaire, avec balancier de 1 650 mm | Flèche articulée, avec balancier de 2 000 mm.

### SYSTÈME HYDRAULIQUE

2ème circuit (par ex. pour benne trieuse) | Huile biodégradable, à base d'ester HLP 68 (Panolin) | Position flottante, lame de remblayage | Commande Fingertip avec 2ème circuit supplémentaire sur joystick gauche | Commande Fingertip avec 3ème circuit supplémentaire sur joystick gauche | Commutation commande de pelle : ISO-SAE.

### POSTE DE CONDUITE

Siège haut de gamme MSG 95 à suspension pneumatique, dossier haut et accoudoirs inclinables, suspension longitudinale, siège et dossier chauffants, appui lombaire pneumatique | Klimatronic | Refroidisseur thermoélectrique.

### MOTEUR

Filtre diesel à particules | Ralenti automatique.

### CABINE

Kit d'éclairage : phare de travail à double effet (Double Beam) - cabine AR milieu, et phare de travail sur la cabine - à l'avant droit | Phare de travail supplémentaire sur flèche | Pré-équipement radio | Gyrophare jaune. | Vitre droite coulissante.

### OPTIONS DE CHENILLES

Chenilles caoutchoutées, 450 mm de large | Chenilles en acier, jusqu'à 600 mm de largeur | Chenilles en acier caoutchoutées « Roadliner », 450 mm de large.

### OPTIONS D'APPUI

Lame de remblayage AV, 2 500 mm de large | Lame de remblayage rallongée

### AUTRES ÉQUIPEMENTS SUPPLÉMENTAIRES

Attache rapide mécanique, type MS08 | Attache rapide hydraulique, type HS08 | Installation hydraulique pour attache rapide | Contrepoids AR suppl., 229 kg | Pompe de carburant électrique | Chauffage autonome Diesel à air pulsé avec minuterie | Autres équipements optionnels sur demande.

## [ OUTILS DE TRAVAIL ]

### GODETS

Godet rétro, a. r., à grande capacité, sans dents 300 mm de large, capacité 87l | Godet rétro, a. r., à grande capacité, sans dents 400 mm de large, capacité 127l | Godet rétro, a. r., à grande capacité, sans dents 600 mm de large, capacité 212l | Godet rétro, a. r. 300 mm de large, capacité 87l | Godet rétro, a. r. 400 mm de large, capacité 127l | Godet rétro, a. r. 500 mm de large, capacité 169l | Godet rétro, a. r. 600 mm de large, capacité 212l | Godet rétro, a. r. 800 mm de large, capacité 303l | Godet de curage de fossés, a. r. 1 250 mm de large, capacité 251l | Godet de curage de fossés, a. r. 1 500 mm de large, capacité 305l | Godet orientable, a. r. 1 500 mm de large, capacité 305l

### BENNES PRENEUSES

Benne bicoques GM 2325, frein d'oscillation jeu de coques 325 mm de large, capacité 150l | Benne bicoques GM 2400, frein d'oscillation jeu de coques 400 mm de large, capacité 200l | Benne bicoques GM 2500, frein d'oscillation jeu de coques 500 mm de large, capacité 250l | Éjecteur.

### AUTRES OUTILS DE TRAVAIL

Dent ripper / a. r. (1 dent) | Fraise adaptable | Marteau hydraulique | Adaptateur à attache rapide pour marteau hydraulique | Tarière | Crochet, à visser à la tige de godet | Crochet intégré à l'attache rapide | Autres outils de travail sur demande.





**YANMAR**



Yanmar Construction Equipment Europe  
25, rue de la Tambourine, 52100 SAINT-DIZIER  
France

[ycee-contact@yanmar.com](mailto:ycee-contact@yanmar.com)

[www.yanmarconstruction.eu](http://www.yanmarconstruction.eu)

Imprimé en France - Le constructeur se réserve le droit de modifier les matériaux et les spécifications sans préavis - Pour plus d'informations, veuillez contacter votre revendeur Yanmar Construction Equipment Europe local.

FR\_SV85\_0118