

# KOBELCO

SK350LC-10E/SK350NLC-10E

## SK350<sub>LC</sub> SK350<sub>NLC</sub>

■ Löffelvolumen:

1,2 - 1,8 m<sup>3</sup>

■ Motorleistung:

213 kW / 2.100 min<sup>-1</sup>

■ Betriebsgewicht:

36.300 - 39.300 kg



Complies with the EU Stage V  
exhaust emission regulation

*We Save You Fuel*  
Achieving a Low-Carbon Society

**Kraft trifft auf Effizienz**



**SK350<sub>LC</sub> SK350<sub>NLC</sub>**

**10%**  
höhere Kraftstoff-  
effizienz bedeutet  
mehr „Effizienz“

Bessere  
Produktivität  
bedeutet  
mehr „Kraft“

Im Vergleich zum S-Modus des SK350LC-9

Für urbane Zentren und Abbaubetriebe auf der ganzen Welt. Kobelco's ungebremste Innovation bringt Ihnen langlebige, umweltfreundliche Baumaschinen, die für jede Aufgabe an allen Standorten der Welt gewappnet sind. Mehr Leistung und noch mehr Kraftstoffeinsparungen bringen jedem Projekt mehr Effizienz. Kobelco SK350LC-Maschinen sind außerdem langlebiger als je zuvor und halten den Strapazen der härtesten Baustellen stand. All das führt zu neuen Wertsteigerungen, die ihrer Zeit einen Schritt voraus sind. Dank ihrer deutlich reduzierten NOx\*-Emissionen entspricht diese Maschine außerdem den Abgasnormen der Stufe V. Im Bestreben die globale Umwelt der Zukunft zu schonen, bietet Kobelco eine Produktivität der nächsten Generation, um der Forderung nach niedrigeren Lebenszykluskosten Rechnung zu tragen und die Erwartungen der Kunden auf der ganzen Welt zu übertreffen.

\* NOx: Stickoxid

JAPANESE QUALITY

GENERATION 10



# Die Entwicklung geht weiter – mit besserer Kraftstoffeffizienz

Hydrauliksystem: Revolutionäre Technologie spart Kraftstoff **NEU**

## Stiel-Zwischenfluss-System

Beim Absenken des Auslegers nutzt dieses System die Gewichtskraft des Auslegers, um Hydrauliköl in den Löffelstielzylinder zu drücken. Dadurch muss erheblich weniger Kraft von außerhalb des Systems aufgebracht werden.

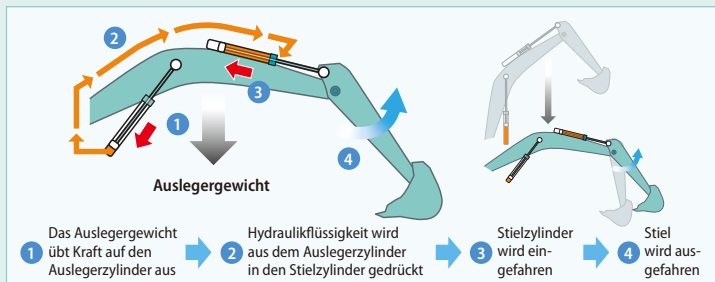

## Hydrauliksystem für weniger Energieverlust

Wir haben alle Anstrengungen zur Verbesserung der Kraftstoffeffizienz unternommen, indem wir den Hydraulikdruck-Widerstand minimiert haben. Wir haben das Layout der Hydraulikleitungen verbessert, um die Verluste durch Reibungswiderstand zu begrenzen und den Ventilwiderstand zu verringern.

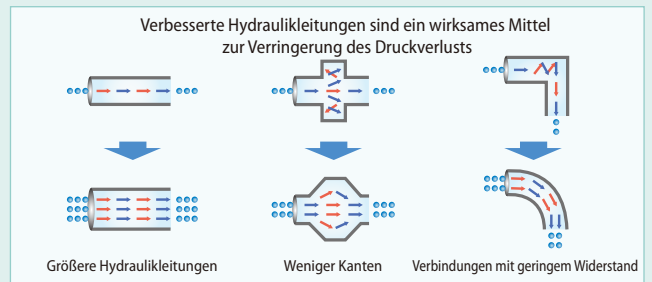

## Streben nach besserer Kraftstoffeffizienz

### Betriebsmodus

Der Kraftstoffverbrauch ist im ECO-Modus / S-Modus im Vergleich zum Vorgängermodell (Generation 9) geringer.

■ Im Vergleich zu früheren Modellen



**E** ECO-Modus  
... Etwa **9%** Verbesserung

**S** S-mode  
... Etwa **10%** Verbesserung

### Für alle Zeiten. Gestern, heute und morgen. Besessen von der Kraftstoffeffizienz.

In den letzten 10 Jahren hat KOBELCO beim Kraftstoffverbrauch eine Verringerung um etwa 47% erreicht. Wir geloben, bei der Verbesserung der Kraftstoffeffizienz branchenführend zu sein.

■ Im Vergleich zum Modell SK350LC-6 (2006)

**E** ECO-Modus (SK350LC-10E)  
... Etwa **47%** Verbesserung

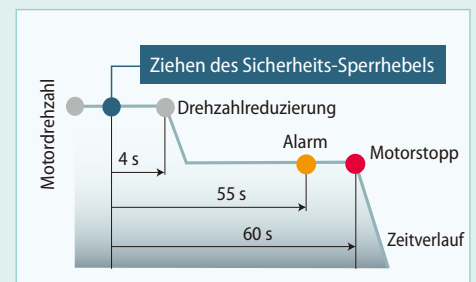

### AIS (Autom. Leerlauf-Stopp)

Wenn der Ein- / Ausstiegs-Hebel oben steht, wird der Motor automatisch gestoppt. So läuft die Maschine nicht verschwenderisch im Leerlauf, wodurch sowohl Kraftstoff eingespart als auch CO<sub>2</sub>-Emissionen vermieden werden.

**10%**  
höhere Kraftstoffeffizienz bedeutet  
mehr „Effizienz“

Das neue Stiel-Zwischenfluss-System steuert den Fluss der Hydraulikflüssigkeit effizienter und die signifikante Verringerung des Leitungswiderstands und des Druckverlusts verbessern die Kraftstoffeffizienz um etwa 10%<sup>1</sup>. Der Motor, der bereits für seine Umweltfreundlichkeit bekannt ist, hat ein neues SCR<sup>2</sup>-System und sorgt mit seinen geringeren NOx-Emissionen dafür, dass die Maschine jetzt die Normen der Stufe V erfüllt.

<sup>1</sup> Im Vergleich zum S-Modus des SK350LC-9

<sup>2</sup> SCR: Selektive katalytische Reduktion



## Motor erfüllt die Abgasnormen EU Stufe V / Tier V Final

### Verringerung des Kraftstoffverbrauchs und Minimierung der Abgas-Emissionen

Hino-Motoren sind bekannt für ihre Kraftstoffeffizienz und Umweltverträglichkeit. Kobelco hat die Antriebseinheit speziell auf Baumaschinen abgestimmt. Der Druck innerhalb des Common-Rail-Einspritzsystems, der VG-Turbo und das Abgas-Nachbehandlungssystem reduzieren die PM<sup>3</sup>-Emissionen, während der große AGR-Kühler die Bildung von NOx-Gasen stark verringert.



<sup>3</sup> PM: Feinstaub

### VG-Turbo verringert Feinstaub

Der Turbolader mit variabler Geometrie passt den Lufteinlass an, um die Verbrennungseffizienz zu maximieren. Bei niedrigen Motordrehzahlen sind die Düsen geschlossen, die Turbo-Geschwindigkeit erhöht und die Luftzufuhr verstärkt. Dadurch wird der Kraftstoffverbrauch gesenkt.

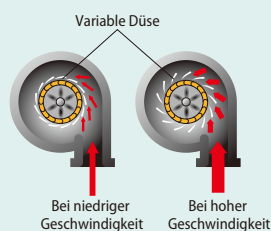

### SCR System mit AdBlue/Harnstoff **NEU**

Die Abgasanlage des Motors hat ein SCR-System, das die NOx-Emissionen in unschädlichen Stickstoff und Wasser umwandelt. In Kombination mit einem Abgas-Nachbehandlungssystem, mit dem PM aufgenommen und entsorgt wird, gibt der SK350LC viel sauberere Abgase ab, die die Abgasnormen der Stufe V erfüllen.

■ Verringerung der NOx-Menge  
(im Vergleich zu früheren Modellen)

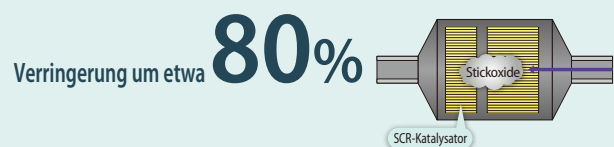

### AGR-Kühler reduziert NOx

Abgekühlte Abgase aus dem AGR-Kühler werden im Einlass mit Frischluft gemischt. Die zurückgeführte Luft senkt die Verbrennungstemperatur, wodurch die Stickoxide verringert werden.

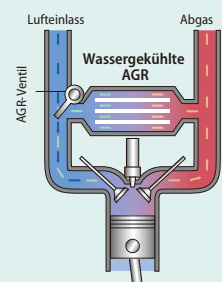

# Mehr Leistung und größere Effizienz

Das hocheffiziente Hydrauliksystem minimiert den Kraftstoffverbrauch und maximiert gleichzeitig die Leistung. Mit flinken Bewegungen und reichlich Grabkraft verspricht dieser Bagger eine Produktivitätsverbesserung Ihrer Arbeit.

Verbesserte Kraftstoffeffizienz trägt zur hohen Leistung bei

## Überlegene Grableistung

Dieser Bagger bietet selbst bei niedrigstem Kraftstoffverbrauch eine dynamische Grabkraft und erreicht ein klassenführendes Arbeitsvolumen. Der H-Modus sorgt mit einer erhöhten Drehmomenteinstellung für eine um etwa 5% größere Grableistung.

■ Grabmenge/Stunde  
(im Vergleich zum H-Modus früherer Modelle)



■ Max. Losbrechkraft

Normal: **222 kN**  
Mit Power-Boost: **244 kN**

■ Max. Reißkraft

Normal: **163 kN**  
Mit Power-Boost: **180 kN**

\* Werte gelten für HD-Stiel (3,30 m)



## Durch überragende Bedienbarkeit in kürzerer Zeit mehr erledigen

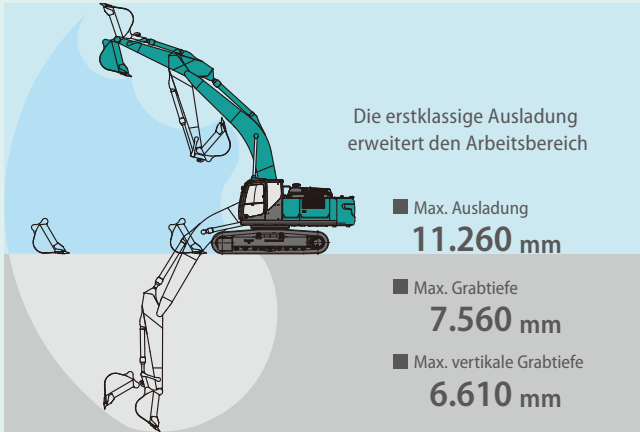

Die erstklassige Ausladung erweitert den Arbeitsbereich

- Max. Ausladung  
**11.260 mm**
- Max. Grabtiefe  
**7.560 mm**
- Max. vertikale Grabtiefe  
**6.610 mm**

\* Werte gelten für HD-Stiel (3,30 m)



### Leitung für Schnellwechsler

Als Standard gibt es eine separate Hydraulikleitung für einen Schnellwechsler, mit dem Anbaugeräte schnell gewechselt werden können.



### Eine leichte Berührung des Hebels bedeutet sanfteres, weniger anstrengendes Arbeiten NEU

Man benötigt 25 % weniger Anstrengung, um den Bedienhebel zu betätigen, wodurch Ermüdungserscheinungen bei langem Arbeiten oder andauerndem Betrieb verringert werden.



### Fahrleistung der Spitzenklasse

Die kraftvolle Fahrleistung und Zugkraft sorgt für reichlich Geschwindigkeit beim Befahren von Steigungen oder schlechten Straßen und die erforderliche Agilität für schnelle und reibungslose Richtungsänderungen.

■ Zugkraft: **332 kN**

## Zu den bedienerfreundlichen Eigenschaften gehören leicht zu erkennende und einfach zu bedienende Steuerelemente



### Multi-Display in Farbe

Die brillanten Farben und Grafik-Displays sind auf dem LCD-Multi-Display in der Konsole leicht zu erkennen. Das Display zeigt den Verbrauch, Wartungsintervalle und vieles mehr an.

- 1 Analoge Anzeige für intuitives Ablesen des Kraftstoffstands und der Kühlwassertemperatur
- 2 Grüne Leuchtanzeige zeigt niedrigen Verbrauch während des Betriebs an
- 3 Feinstaub-Akkumulationsanzeige (links) / Harnstoff-Pegelanzeige (rechts)
- 4 Kraftstoffverbrauch/Anzeige für Rückfahrkamera-Bilder
- 5 Grabmodus-Schalter
- 6 Monitoranzeige-Taste

### Anbaugerätemodus-Schalter

Ein einfacher Tastendruck verändert den Hydraulikkreislauf und die Durchflussmenge, um sich einem Wechsel des Anbaugerätes anzupassen. Symbole zeigen dem Bediener die richtige Konfiguration auf einen Blick an.



Feinstaub-Akkumulations- / Harnstoff-Akkumulationsanzeige



Kraftstoffverbrauch



Wartung

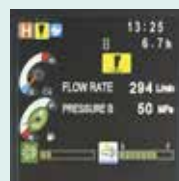

Modus „Hydraulikhammer“

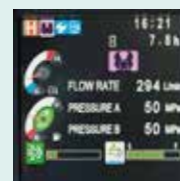

Modus „Schere“

# Mehr Leistung bei verbesserter Haltbarkeit zur Werterhaltung der Maschine

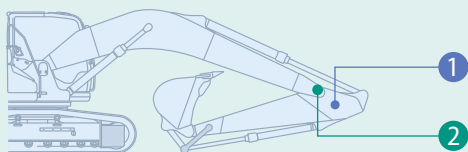

Für den Einsatz in rauen Arbeitsumgebungen konzipiert

Die Arbeitsausrüstung wurde für ein größeres Arbeitsvolumen verstärkt. Durch die ausgezeichnete Haltbarkeit kann höheren Kräften und anspruchsvolleren Arbeitsbedingungen standgehalten werden.

## 1 Weitere Verstärkung des Stielfußes **NEU**

HD: Die Stärke der Grundplatte wurde um das 1,3-fache erhöht.

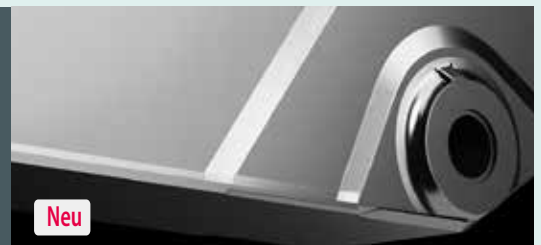

## 2 Geänderte Form der Bolzenaufnahme **NEU**

Die Form der Bolzenaufnahme wurde verändert und verbessert, um die Belastung zu verteilen und bietet nun 2,6 mal mehr Festigkeit für Aufgaben wie beispielsweise das Graben an einer Wand.

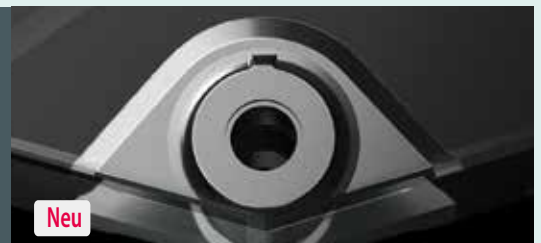



Bessere  
Produktivität  
bedeutet  
mehr „Kraft“

Konstruktive Verbesserungen erhöhen die Festigkeit, während Neuentwicklungen im Hydraulikfiltersystem Probleme im Hydrauliksystem eliminieren. Die verbesserte Haltbarkeit hebt die Produktivität auf ein neues Niveau.



## Zuverlässigeres Filtersystem

Sauberer Kraftstoff und Hydraulikflüssigkeit ohne Verunreinigungen sind eine Voraussetzung für beständige Leistung. Die verbesserten Filtersysteme verringern das Risiko von mechanischen Problemen und erhöhen die Langlebigkeit und Haltbarkeit.

### Hydraulikflüssigkeitsfilter **NEU**

Unser branchenweit als bester anerkannter Ultrafeinfilter fängt selbst kleinste Teilchen auf. Die neue Hülle verhindert Kontaminierungen des Hydrauliköls beim Filterwechsel.



### Hydraulikflüssigkeitsfilter mit Verstopfungssensor **NEU**

Drucksensoren am Ein- und Ausgang des Hydraulikflüssigkeitsfilters messen Druckunterschiede und ermitteln so den Grad der Verstopfung. Sobald die Druckdifferenz ein vorbestimmtes Maß übersteigt, erscheint eine Warnung auf dem Multifunktionsdisplay, damit alle Verunreinigungen vom Filter entfernt werden können, bevor sie in den Hydraulikflüssigkeitsbehälter gelangen.

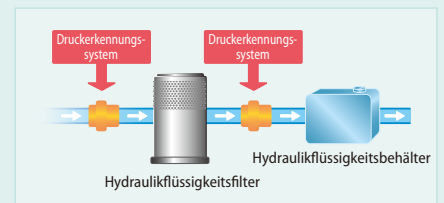

### Doppelement-Luftfilter

Das großvolumige Filterelement verfügt über eine Doppelfilterstruktur, die den Motor auch in industriellen Umgebungen sauber hält.



### Kraftstofffilter **NEU**

Der Vorfilter mit integriertem Wasserabscheider maximiert die Filterleistung.

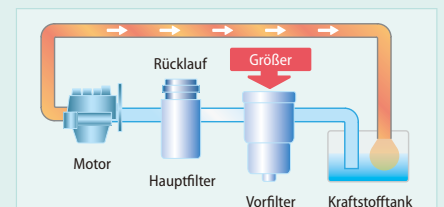

# Komfortable Kabine jetzt sicherer als je zuvor

Ein Arbeitsumfeld, das leiser und komfortabler ist. Eine Kabine, bei der der Fahrer im Mittelpunkt steht, ist der Schlüssel für mehr Sicherheit.



## Komfort

### Super-luftdichte Kabine



Durch die hohe Luftabdichtung bleibt der Staub draußen.

### Ruhiger Innenraum

Die hohe Luftabdichtung sorgt für einen ruhigen und komfortablen Innenraum der Kabine.

### Vibrationsarm

Die Fahrwerksfedern absorbieren kleine Vibrationen und die mit Silikonöl gefüllten Kabinenaufhängungen reduzieren starke Vibrationen. Der durch dieses System erreichte lange Federweg bietet ausgezeichneten Schutz vor Vibrationen.

Doppelter Federweg im Vergleich zu herkömmlicher Befestigung

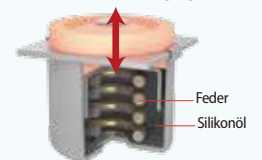

### Freiere Sicht für den Fahrer

Für eine breite, freie Sicht besteht das Frontfenster aus einer durchgängigen Scheibe ohne B-Säule auf der rechten Seite.

## Lüftungsauslässe der Klimaanlage hinter dem Sitz **NEU**



Die große Klimaanlage verfügt über Lüftungsauslässe an den hinteren Säulen, die für eine Belüftung von hinten sowie rechts und links neben dem Fahrersitz sorgen. Sie können so eingestellt werden, dass sie einen Kalt-/Warmluftstrom direkt zum Fahrer leiten, was für eine bequemere Arbeitsumgebung sorgt.

## Bequemerer Sitz für mehr Produktivität



Die Sitzfederung absorbiert Vibrationen



Die Rückenlehne des Sitzes kann flach umgelegt werden



Doppel-Führungsschienen ermöglichen die Einstellung für optimalen Komfort



## Große Kabine für einfachen Ein- und Ausstieg

Die vergrößerte Kabine bietet viel Platz für eine große Tür, mehr Kopffreiheit und reibungsloses Ein- und Aussteigen.

## Innenausstattungen für mehr Komfort und Bequemlichkeit



Automatisches AM/FM-Radio



USB-Anschluss / 24-V-Steckdose



Geräumiges Ablagefach



Großer Becherhalter

## Sicherheit

### ROPS-Kabine

Die ROPS (Überrollschutz)-konforme Kabine erfüllt die ISO-Normen (ISO-12117-2: 2008) und sorgt für mehr Sicherheit für den Fahrer, falls die Maschine umkippt.



Dach-Schutzgitter (Stufe II) serienmäßig.

## Größeres Sichtfeld für mehr Sicherheit



Rückfahrkamera

Seitenkamera rechts



Blick nach hinten

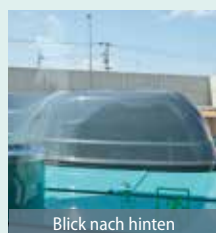

Blick nach hinten



Hammer für Notausstieg

### Serienmäßige Kamera auf der rechten Seite

Außer der eingebauten Rückfahrkamera befindet sich für einfache Sicherheitsüberprüfungen rund um die Maschine eine Kamera auf der rechten Seite.

### Der Blick nach hinten zeigt

den Bereich direkt hinter der Kabine.



### Beruhigende Fernüberwachung

Das KOMEXS (Kobelco Bagger-Überwachungssystem) nutzt Satellitenkommunikation und Internet zur Datenübertragung und kann somit überall dort eingesetzt werden, wo andere Kommunikationsformen schwierig sind. Wenn ein Hydraulikbagger mit diesem System ausgerüstet ist, können Betriebsdaten der Maschine, z. B. Betriebsstunden, Standort, Kraftstoffverbrauch und Wartungsstatus fernüberwacht werden.

### Direkter Zugriff auf den Betriebsstatus

#### Standortdaten

Sie erhalten exakte Standortdaten auch von Baustellen, an denen die Kommunikation schwierig ist.



Letzter Standort

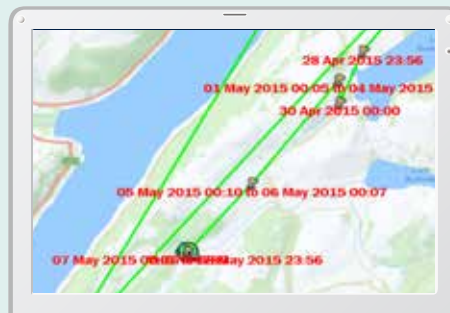

Standortaufzeichnungen

Period: 11 Apr, 2015 to 10 May, 2015		
Type of Operation	Working Hrs	Ratio
Total Working Hrs	169 Hrs	100 %
Digging Hrs	72.2 Hrs	43 %
Traveling Hrs	18.3 Hrs	11 %
Idle Hrs	15.9 Hrs	9 %
Opt Att Hrs	62.5 Hrs	37 %
Crane Mode Hrs	0 Hrs	0 %

Arbeitsdaten

## Betriebsstunden

- Ein Vergleich der Betriebszeiten von Maschinen an mehreren Standorten zeigt, welche Standorte beschäftigt und profitabler sind.
- Die Betriebsstunden auf der Baustelle können für Laufzeit-Berechnungen bei Mietmaschinen usw. genau erfasst werden.

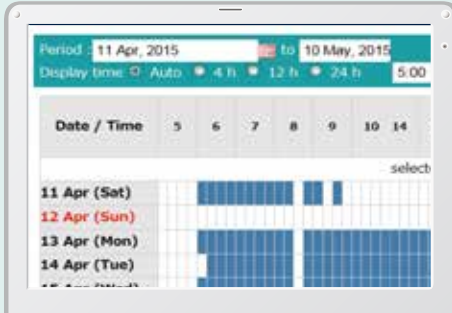

Tägliche Berichte

## Kraftstoffverbrauchsdaten

Daten über den Kraftstoffverbrauch und Zeiten im Leerlauf können verwendet werden, um Verbesserungen im Kraftstoffverbrauch anzuzeigen.

Work mode	Working Hrs	Total Fuel Consumption
H mode	2:06	24.5 L
S mode	0:00	0.0 L
E mode	169:19	1489.7 L
<b>TOTAL</b>	<b>171:25</b>	<b>1514.2 L</b>

Kraftstoffverbrauch

## Grafik über Arbeitsinhalte

Die Grafik zeigt die Aufteilung der Betriebsstunden auf die verschiedenen Betriebsarten wie Graben, Leerlauf, Fahren und optionale Betriebsarten.

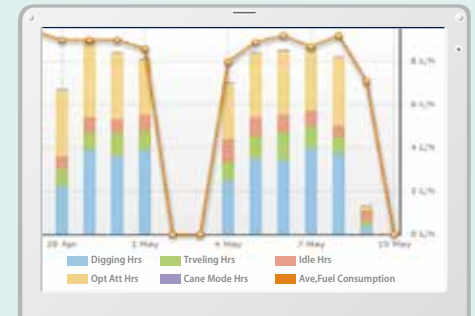

Arbeitsstatus

## Wartungsdaten und Warnmeldungen

### Wartungsdaten der Maschine

- Liefert den Wartungsstatus der einzelnen Maschinen, die an mehreren Baustellen eingesetzt werden.
- Die Wartungsdaten werden auch an das KOBELCO-Service-Personal weitergeleitet. So können regelmäßige Wartungsarbeiten effizienter geplant werden.

Model	Serial No.	Hour Meter	Engine Oil
SK135SRLC-3/SK140SRL	YH07-09221	734 Hr	434
SK135SRLC-3/SK140SRL	YH07-09289	73 Hr	429
SK210LC-9	YQ13-10454	960 Hr	58
SK210LC-9	YQ13-10481	549 Hr	498
SK75SR-	YT08-20374		

Wartung

### Warnungen

Dieses System warnt, sobald eine Störung erkannt wird und verhindert so Schäden, die zu Maschinenstillstand führen könnten.

### Die Daten der Warnung können per E-Mail übermittelt werden

Die Daten der Warnung oder Wartungsbenachrichtigungen können per E-Mail an einen Computer oder ein Handy übermittelt werden.



Alarmmeldungen können auf einem Mobilgerät empfangen werden

### Tägliche / monatliche Berichte

Betriebsdaten, die auf einen Computer geladen werden, können leicht als tägliche und monatliche Berichte ausgegeben werden.

## Sicherheitssystem

### Motorstart-Alarm

Das System kann so eingestellt werden, dass ein Alarm ausgelöst wird, sobald die Maschine außerhalb der angegebenen Zeit betrieben wird.

Motorstart-Alarm außerhalb der vorgegebenen Arbeitszeit

### Gebiets-Alarm

Es kann ein Alarm ausgelöst werden, sobald die Maschine aus einem angegebenen Gebiet an einen anderen Ort verbracht wird.

Alarm bei Verlassen eines vorgegebenen Standortes



## Einfache Wartung an Ort und Stelle **NEU**

Im Motorraum ist ausreichend Platz, damit Mechaniker einfach Wartungsarbeiten ausführen können. Die einzelnen Stufen sind für einen leichteren Ein- und Ausstieg niedriger. Und der Mechaniker kann ohne Verrenkungen oder unnatürliche Körperhaltungen arbeiten. Auch die Haube lässt sich leichter und einfacher anheben und absenken.



Viel Platz für Wartungsarbeiten



Stufe / Handlauf



Harnstoff/AdBlue-Tank



Doppelement-Luftfilter

Positioniert an der Öffnung der Stufe.

## Wartungsarbeiten, tägliche Kontrollen usw. sind vom Boden aus möglich

Für viele tägliche Kontrollen und regelmäßige Wartungsaufgaben ist der einfache Zugang vom Boden aus möglich.



Kraftstofffilter / Vorfilter



Rechts



Motorölfilter

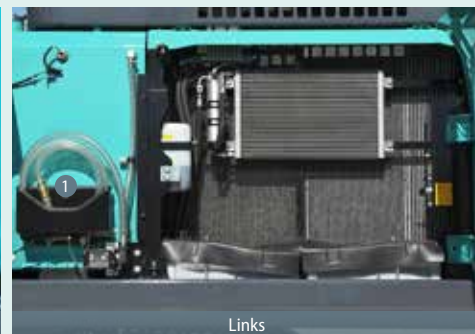

Links

- ① Kraftstofffilter
- ② Vorfilter
- ③ Motorölfilter

Ausgelegt für einfachen Zugang zum Kühler und den Kühlsystem-Elementen.

- ① Betankungspumpe

# Effiziente Wartung hält die Maschine in optimalem Betriebszustand



## Maschinen-Informationsanzeige

Beispiele für die Anzeige von Wartungsinformationen

- Zeigt nur die nötigen Wartungsdaten an, wenn sie erforderlich werden.
- Selbstdiagnose-Funktion für Frühwarnung und Anzeige von Fehlfunktionen im elektrischen System
- Mit der Service-Diagnose-Funktion kann der Status der Maschine leichter überprüft werden
- Aufnahmefunktion der bisherigen Ausfälle, einschließlich der unregelmäßigen und vorübergehenden Störungen

## Effizientere Wartung in der Kabine



Leicht zugänglicher Sicherungskasten

Feiner differenzierte Sicherungen machen es einfacher, Störungen zu lokalisieren.



Klimaanlagenfilter

Interner und externer Klimaanlagenfilter können einfach und ohne Werkzeug zur Reinigung entnommen werden.



Schalter zur Regenerierung des DPF (Dieselpartikelfilter)

Wenn es der Monitor anzeigt, muss der Filter manuell mit einem Schalter regeneriert werden.

## Einfache Reinigung

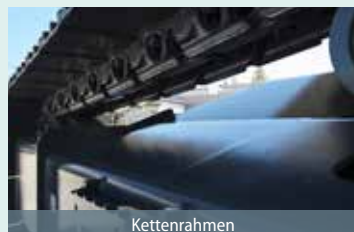

Kettenrahmen

Das spezielle Kettenrahmen-Design lässt sich leicht von Schlamm reinigen.



Herausnehmbare, zweiteilige Bodenmatte

Herausnehmbare, zweiteilige Bodenmatte mit Griffen zur einfachen Entnahme. Unter der Bodenmatte befindet sich ein Bodenablauf.

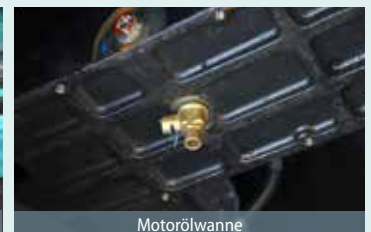

Motorölwanne

Motorölwanne mit Ablassventil.

Langlebiges  
Hydrauliköl:  
**5.000**  
Stunden

## Lange Wartungsintervalle

Langlebiges Hydrauliköl reduziert Kosten und den Arbeitsaufwand.

Wechselzyklus:  
**1.000**  
Stunden

## Langlebiger Super-Feinfilter

Der Hochleistungs-Hydraulikölfilter enthält Glasfasern mit überlegener Reinigungsleistung und Langlebigkeit.





## Motor

Modell	HINO J08EYD-KSDA
Typ	Direkteinspritzung, wassergekühlt, 4-Takt-Dieselmotor mit Turbolader, Ladeluftkühler. Entspricht den EU-Abgasvorschriften der Stufe V.
Anzahl der Zylinder	6
Bohrung und Hub	112 mm x 130 mm
Hubraum	7,684 l
Nennausgangsleistung	201 kW/2.100 min <sup>-1</sup> (ISO 9249)
	213 kW/2.100 min <sup>-1</sup> (ISO 14396)
Max. Drehmoment	988 N·m/1.600 min <sup>-1</sup> (ISO 9249)
	1.017 N·m/1.600 min <sup>-1</sup> (ISO 14396)



## Hydrauliksystem

Pumpe	
Typ	Zwei Verstellpumpen und eine Zahnradpumpe
Max. Förderstrom	2 x 294 l/min, 1 x 21 l/min
Einstellung Überdruckventil	
Ausleger, Stiel und Löffel	34,3 MPa {343 bar}
Power-Boost	37,8 MPa {378 bar}
Fahrkreis	34,3 MPa {343 bar}
Schwenkkreis	29,0 MPa {290 bar}
Steuerkreis	5,0 MPa {50 bar}
Vorsteuerpumpe	Zahnradpumpe
Haupt-Steuerventil	8-fach
Ölkühler	Luftgekühlt



## Schwenkwerk

Schwenkmotor	Axialkolbenmotor
Bremse	Hydraulisch; verriegelt automatisch, wenn sich der Schwenk-Steuerhebel in Neutralstellung befindet
Feststellbremse	Hydraulische, automatisch wirkende Lamellenbremse im Ölbad
Schwenkgeschwindigkeit	10,0 min <sup>-1</sup> {UpM}
Schwenk-Drehmoment	119,6 kN·m



## Anbaugeräte

Tiefelöffel und Kombinationen

Verwendung			Tiefelöffel			
			Normales Graben			Leichte Arbeiten
Löffelvolumen	ISO, gehäuft	m <sup>3</sup>	1,2	1,4	1,6	1,8
	Gestrichen	m <sup>3</sup>	0,84	1,0	1,2	1,4
Löffelbreite	Mit Schneidkante	mm	1.240	1.420	1.570	–
	Ohne Schneidkante	mm	1.110	1.300	1.450	1.680
Anzahl der Zähne			4	5	5	5
Löffelgewicht		kg	930	1.070	1.100	1.200
Kombination	2,6 m kurzer Stiel		○	○	⊙	△
	3,3 m Standard-Stiel		○	⊙	△	×
	4,15 m langer Stiel		⊙	△	×	×

⊙ Standard ○ Empfohlen △ Nur Laden × Nicht empfohlen



## Fahrwerk

Fahrmotoren	2 x Axialkolbenmotor, zweistufig
Fahrmotorbremsen	Hydraulikbremse für jeden Motor
Feststellbremse	Eine Lamellenbremse je Motor
Bodenplatten	48 pro Seite
Fahrgeschwindigkeit	5,6/3,3 km/h
Zugkraft	332 kN (ISO 7464)
Steigfähigkeit	70 % {35°}



## Kabine und Steuerung

Kabine	
Allwetter; schallgedämpfte Stahlkabine; Aufhängungen mit Silikonöl gefüllt; mit einer stabilen, isolierten Bodenplatte.	
Steuerung	
Zwei Handhebel und zwei Fußpedale für die Fahrt	
Zwei Handhebel für Bagger- und Schwenkbetrieb	
Elektrische Dreh-Motordrossel	
Lärmpegel	
Außen	105dB(A) (ISO 6395)
Fahrer	69dB(A) (ISO 6396)



## Ausleger, Stiel und Löffel

Auslegerzylinder	140 mm x 1.550 mm
Stielzylinder	170 mm x 1.788 mm
Löffelzylinder	150 mm x 1.193 mm



## Füllmengen und Schmiermittel

Kraftstofftank	503 l
Kühlsystem	35 l
Motoröl	28,5 l
Fahrgetriebe	2 x 8,0 l
Schwenkgetriebe	7,4 l
Hydrauliköl	245 l Tank-Ölstand
	410 l Hydrauliksystem
Harnstoff/AdBlue-Tank	83 l



## Grabkurve

Einheit: m

Ausleger	Stiel	6,5 m		
		Kurz 2,6 m	Standard 3,3 m	Lang 4,15 m
a- Max. Ausladung		10,61	11,26	11,97
b- Max. Ausladung am Boden		10,4	11,06	11,79
c- Max. Grabtiefe		6,86	7,56	8,41
d- Max. Arbeitshöhe		10,26	10,58	10,7
e- Max. Ladehöhe		7,06	7,37	7,53
f- Min. Ladehöhe		3,32	2,62	1,77
g- Max. vertikale Grabtiefe		5,84	6,61	7,15
h- Min. Schwenkradius		4,45	4,31	4,43
i- Horizontaler Grabweg am Boden		4,21	5,82	7,21
j- Grabtiefe bei 2,4 m breiter Sohle		6,67	7,4	8,27
Löffelvolumen, ISO, gehäuft	m <sup>3</sup>	1,6	1,4	1,2

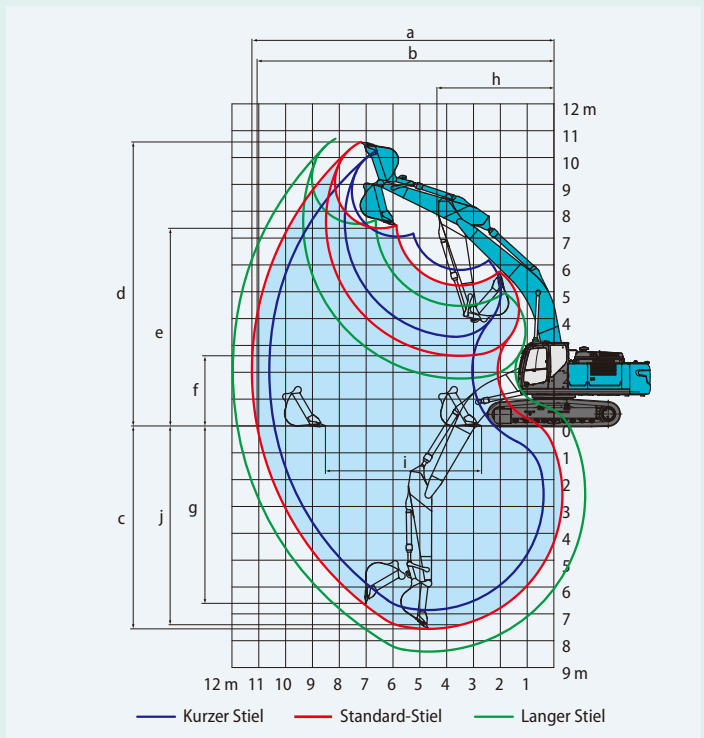

## Grabkraft (ISO 6015)

Einheit: kN

Stiellänge	Kurz 2,6 m	Standard 3,3 m	Lang 4,15 m
Max. Losbrechkraft	222 244*	222 244*	222 244*
Max. Reißkraft	205 225*	163 180*	140 154*

\*mit eingeschaltetem Power-Boost

## Abmessungen

Stiellänge	Kurz 2,6 m	Standard 3,3 m	Lang 4,15 m
A Gesamtlänge	11.380	11.300	11.330
B Gesamthöhe (bis Oberkante Ausleger)	3.680	3.420	3.590
C Gesamtbreite des Kettenfahrwerks	SK350LC	3.190	
	SK350NLC	2.990	
D Gesamthöhe (bis Oberkante Kabine)	3.200		
E Bodenfreiheit hinten*	1.190		
F Bodenfreiheit*	500		
G Heckschwenkradius	3.600		

Einheit: mm

G'	Abstand von Schwenkmittle zum Heck	3.600
H	Abstand zw. Leitrad und Kettenrad	4.050
I	Gesamtlänge des Kettenfahrwerks	4.960
J Spurbreite	SK350LC	2.590
	SK350NLC	2.390
K	Bodenplattenbreite	600
L	Gesamtbreite des Oberwagens	2.980

\*ohne Stollenhöhe der Bodenplatten

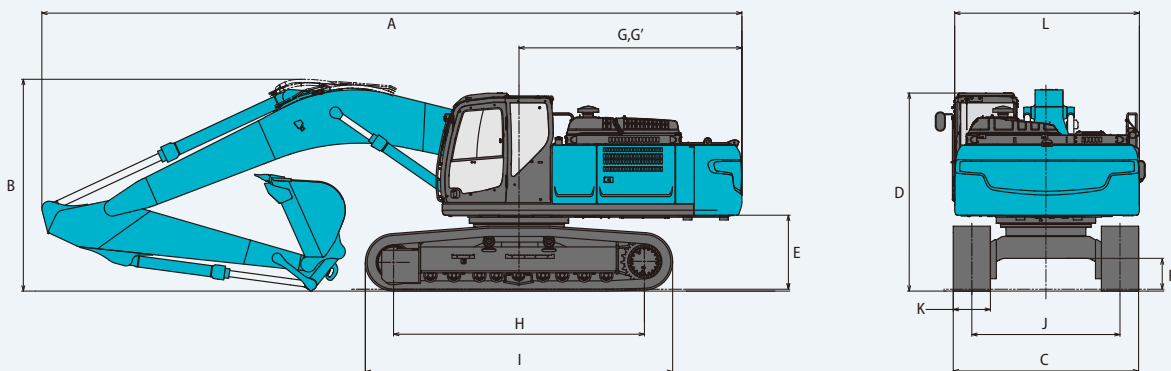

## Betriebsgewicht und Bodendruck

In der Serienausführung, mit Standard-Ausleger, 3,3-m-Stiel und 1,4-m<sup>3</sup>-Löffel (ISO, gehäuft)

Bauform	Zweisteg-Bodenplatten		Dreisteg-Bodenplatten (gleicher Höhe)				
		600	600	700	800	900	
Bodenplattenbreite	mm	600	600	700	800	900	
Gesamtbreite des Kettenfahrwerks	SK350LC	mm	3.190	3.190	3.290	3.390	3.490
	SK350NLC	mm	2.990	2.990	3.090	—	—
Bodendruck	SK350LC	kPa	69	68	60	53	47
	SK350NLC	kPa	69	68	60	—	—
Betriebsgewicht	SK350LC	kg	37.000	36.400	37.200	37.600	38.000
	SK350NLC	kg	36.900	36.300	37.200	—	—

# Hebelasten

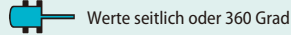
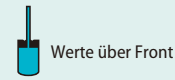
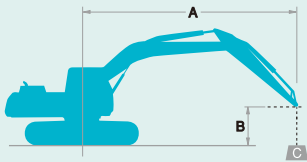

A: Ausladung von der Mitte der Schwenkachse zur Spitze des Stiels  
 B: Stielspitze über/unter Grund  
 C: Hebelasten in Kilogramm  
 Ohne Löffel  
 Einstellung Überdruckventil: 37,8 MPa (378 bar)

SK350LC		Ausleger: 6,5 m Stiel: 3,3 m Ohne Löffel Bodenplatten: 600 mm (Schwerlast)															
A \ B		1,5 m		3,0 m		4,5 m		6,0 m		7,5 m		9,0 m		Bei max. Ausladung		Radius	
9,0 m	kg														*6.370	*6.370	6,56 m
7,5 m	kg									*7.810	*7.810				*5.840	*5.840	7,86 m
6,0 m	kg									*7.930	*7.930				*5.640	*5.640	8,71 m
4,5 m	kg							*9.720	*9.720	*8.490	7.700	*7.850	5.750		*5.650	5.480	9,25 m
3,0 m	kg					*15.090	*15.090	*11.160	10.160	*9.230	7.360	*8.160	5.600		*5.830	5.110	9,52 m
1,5 m	kg					*17.300	14.250	*12.430	9.580	*9.940	7.040	8.400	5.430		*6.200	4.980	9,54 m
0 m	kg					*18.060	13.770	*13.170	9.200	*10.400	6.810	8.270	5.320		*6.830	5.070	9,33 m
-1,5 m	kg			*15.390	*15.390	*17.700	13.670	*13.230	9.040	*10.420	6.700				*7.890	5.410	8,85 m
-3,0 m	kg	*17.520	*17.520	*22.280	*22.280	*16.380	13.810	*12.490	9.080	*9.690	6.750				*8.640	6.160	8,07 m
-4,5 m	kg			*18.200	*18.200	*13.800	*13.800	*10.490	9.330						*8.540	7.810	6,88 m

SK350LC		Ausleger: 6,5 m Stiel: 4,15 m Ohne Löffel Bodenplatten: 600 mm (Schwerlast)															
A \ B		1,5 m		3,0 m		4,5 m		6,0 m		7,5 m		9,0 m		Bei max. Ausladung		Radius	
9,0 m	kg									*5.080	*5.080				*4.770	*4.770	7,56 m
7,5 m	kg														*4.460	*4.460	8,71 m
6,0 m	kg									*6.890	*6.890	*6.580	5.910		*4.350	*4.350	9,49 m
4,5 m	kg									*7.520	*7.520	*6.990	5.760		*4.380	*4.380	9,98 m
3,0 m	kg			*21.160	*21.160	*13.040	*13.040	*9.950	*9.950	*8.350	7.380	*7.420	5.550		*4.530	4.480	10,23 m
1,5 m	kg					*15.760	14.500	*11.410	9.620	*9.190	6.990	*7.880	5.330		*4.820	4.350	10,25 m
0 m	kg			*10.820	*10.820	*17.290	13.670	*12.470	9.100	*9.850	6.670	8.120	5.150		*5.280	4.390	10,05 m
-1,5 m	kg	*10.180	*10.180	*14.950	*14.950	*17.630	13.340	*12.920	8.810	*10.150	6.480	8.010	5.050		*6.040	4.620	9,62 m
-3,0 m	kg	*14.870	*14.870	*20.400	*20.400	*16.950	13.330	*12.670	8.740	*9.910	6.430				*7.340	5.150	8,91 m
-4,5 m	kg	*20.310	*20.310	*21.170	*21.170	*15.190	13.570	*11.490	8.870	*8.720	6.570				*8.060	6.210	7,85 m
-6,0 m	kg			*15.790	*15.790	*11.710	*11.710	*8.510	*8.510						*7.910	*7.910	6,26 m

SK350LC		Ausleger: 6,5 m Stiel: 2,6 m Ohne Löffel Bodenplatten: 600 mm (Schwerlast)										
A \ B		3,0 m		4,5 m		6,0 m		7,5 m		Bei max. Ausladung		Radius
7,5 m	kg									*8.760	8.640	7,06 m
6,0 m	kg					*9.360	*9.360	*8.610	7.750	*8.540	8.930	8,00 m
4,5 m	kg			*13.460	*13.460	*10.470	*10.470	*9.030	7.510	*8.510	6.060	8,58 m
3,0 m	kg					*11.770	9.860	*9.650	7.200	*8.600	5.610	8,87 m
1,5 m	kg					*12.800	9.350	*10.200	6.920	8.480	5.460	8,89 m
0 m	kg			*17.830	13.610	*13.230	9.070	*10.460	6.740	8.720	5.590	8,66 m
-1,5 m	kg			*16.930	13.660	*12.940	9.000	*10.170	6.700	*9.090	6.050	8,15 m
-3,0 m	kg	*19.180	*19.180	*15.120	13.900	*11.730	9.140			*9.110	7.120	7,29 m
-4,5 m	kg	*14.570	*14.570	*11.740	*11.740					*8.590	*8.590	5,95 m

SK350NLC		Ausleger: 6,5 m Stiel: 3,3 m Ohne Löffel Bodenplatten: 600 mm (Schwerlast)														
B \ A		1,5 m		3,0 m		4,5 m		6,0 m		7,5 m		9,0 m		Bei max. Ausladung		Radius
9,0 m	kg													*6.370	*6.370	6,56 m
7,5 m	kg									*7.810	7.500			*5.840	*5.840	7,86 m
6,0 m	kg									*7.930	7.400			*5.640	*5.640	8,71 m
4,5 m	kg							*9.720	*9.720	*8.490	7.140	*7.850	5.320	*5.650	5.070	9,25 m
3,0 m	kg					*15.090	14.020	*11.160	9.360	*9.230	6.800	*8.160	5.170	*5.830	4.720	9,52 m
1,5 m	kg					*17.300	12.960	*12.430	8.800	*9.940	6.490	8.370	5.010	*6.200	4.590	9,54 m
0 m	kg					*18.060	12.500	*13.170	8.430	*10.400	6.260	8.240	4.890	*6.830	4.660	9,33 m
-1,5 m	kg			*15.390	*15.390	*17.700	12.400	*13.230	8.270	*10.420	6.150			*7.890	4.980	8,85 m
-3,0 m	kg	*17.520	*17.520	*22.280	*22.280	*16.380	12.530	*12.490	8.310	*9.690	6.200			*8.640	5.670	8,07 m
-4,5 m	kg			*18.200	*18.200	*13.800	12.880	*10.490	8.560					*8.540	7.190	6,88 m

SK350NLC		Ausleger: 6,5 m Stiel: 4,15 m Ohne Löffel Bodenplatten: 600 mm (Schwerlast)														
B \ A		1,5 m		3,0 m		4,5 m		6,0 m		7,5 m		9,0 m		Bei max. Ausladung		Radius
9,0 m	kg									*5.080	*5.080			*4.770	*4.770	7,56 m
7,5 m	kg													*4.460	*4.460	8,71 m
6,0 m	kg									*6.890	*6.890	*6.580	5.470	*4.350	*4.350	9,49 m
4,5 m	kg									*7.520	7.210	*6.990	5.330	*4.380	*4.380	9,98 m
3,0 m	kg			*21.160	*21.160	*13.040	*13.040	*9.950	9.520	*8.350	6.820	*7.420	5.120	*4.530	4.120	10,23 m
1,5 m	kg					*15.760	13.190	*11.410	8.830	*9.190	6.430	*7.880	4.900	*4.820	3.990	10,25 m
0 m	kg			*10.820	*10.820	*17.290	12.390	*12.470	8.320	*9.850	6.120	8.100	4.730	*5.280	4.020	10,05 m
-1,5 m	kg	*10.180	*10.180	*14.950	*14.950	*17.630	12.070	*12.920	8.040	*10.150	5.930	7.990	4.630	*6.040	4.230	9,62 m
-3,0 m	kg	*14.870	*14.870	*20.400	*20.400	*16.950	12.060	*12.670	7.970	*9.910	5.890			*7.340	4.720	8,91 m
-4,5 m	kg	*20.310	*20.310	*21.170	*21.170	*15.190	12.290	*11.490	8.100	*8.720	6.020			*8.060	5.700	7,85 m
-6,0 m	kg			*15.790	*15.790	*11.710	*11.710	*8.510	*8.510					*7.910	*7.910	6,26 m

SK350NLC		Ausleger: 6,5 m Stiel: 2,6 m Ohne Löffel Bodenplatten: 600 mm (Schwerlast)										
B \ A		3,0 m		4,5 m		6,0 m		7,5 m		Bei max. Ausladung		Radius
7,5 m	kg									*8.760	8.010	7,06 m
6,0 m	kg					*9.360	*9.360	*8.610	7.190	*8.540	6.420	8,00 m
4,5 m	kg			*13.460	*13.460	*10.470	9.700	*9.030	6.950	*8.510	5.600	8,58 m
3,0 m	kg					*11.770	9.070	*9.650	6.640	*8.600	5.180	8,87 m
1,5 m	kg					*12.800	8.570	*10.200	6.360	8.450	5.030	8,89 m
0 m	kg			*17.830	12.340	*13.230	8.290	*10.460	6.190	8.690	5.140	8,66 m
-1,5 m	kg			*16.930	12.390	*12.940	8.230	*10.170	6.160	*9.090	5.570	8,15 m
-3,0 m	kg	*19.180	*19.180	*15.120	12.620	*11.730	8.370			*9.110	6.540	7,29 m
-4,5 m	kg	*14.570	*14.570	*11.740	*11.740					*8.590	*8.590	5,95 m

**Hinweise:**

- Versuchen Sie nicht, Lasten zu heben oder zu halten, die größer sind als diese Hebelasten bei ihren angegebenen Hebepunkten und Höhen. Das Gewicht aller Zubehöerteile ist von den oben angegebenen Hebelasten abzuziehen.
- Hebelasten bei Maschine auf ebenem, festem und gleichmäßigem Untergrund. Der Fahrer muss die Arbeitsbedingungen, wie beispielsweise weichen oder unebenen Boden, nicht waagerechten Stand, Seitenlasten, plötzliches Stoppen der Last, gefährliche Bedingungen, Erfahrungen der Mitarbeiter usw. berücksichtigen.
- Löffel-Hebeösen als Hebepunkt definiert.
- Die vorstehenden Hebelasten stimmen mit ISO 10567 überein. Sie übersteigen 87% der Hydraulik-Hubkraft oder 75% der Kipplast nicht. Die mit einem Stern (\*) markierten Hebelasten sind eher durch die Hydraulik-Hubkraft als durch die Kipplast begrenzt.
- Der Fahrer muss vor Nutzung dieser Maschine vollständig mit der Bedienungs- und Wartungsanleitung vertraut sein. Die Vorschriften für den sicheren Betrieb von Geräten müssen zu jeder Zeit eingehalten werden.
- Die Hebelasten gelten nur für die Maschinen, wie original von KOBELCO CONSTRUCTION MACHINERY CO., LTD hergestellt und normalerweise ausgestattet.

## Traglasttabelle Verstellausleger



### Grabkurve

Einheit: m

Ausleger	3,16 m + 2,63 m		
Stiel	Kurz 2,6 m	Standard 3,3 m	Lang 4,15 m
Reichweite			
a- Max. Ausladung	10,68	11,35	12,11
b- Max. Ausladung am Boden	10,48	11,16	11,93
c- Max. Grabtiefe	6,51	7,2	8,01
d- Max. Arbeitshöhe	12,09	12,65	13,17
e- Max. Ladehöhe	8,72	9,28	9,80
f- Min. Ladehöhe	0,82	0,12	0,73
g- Max. vertikale Grabtiefe	3,92	4,46	5,28
h- Min. Schwenkradius	3,31	3,0	3,14
i- Horizontaler Grabweg am Boden	6,67	8,03	9,63
j- Grabtiefe bei 2,4 m breiter Sohle	6,41	7,11	7,92
Löffelvolumen, ISO, gehäuft	m <sup>3</sup> 1,60	1,40	1,20

### Grabkraft (ISO 6015)

Einheit: kN

Stiellänge	Kurz 2,6 m	Standard 3,3 m	Lang 4,15 m
Max. Losbrechkraft	222 244*	222 244*	222 244*
Max. Reißkraft	205 225*	163 180*	140 154*

\*mit eingeschaltetem Power-Boost

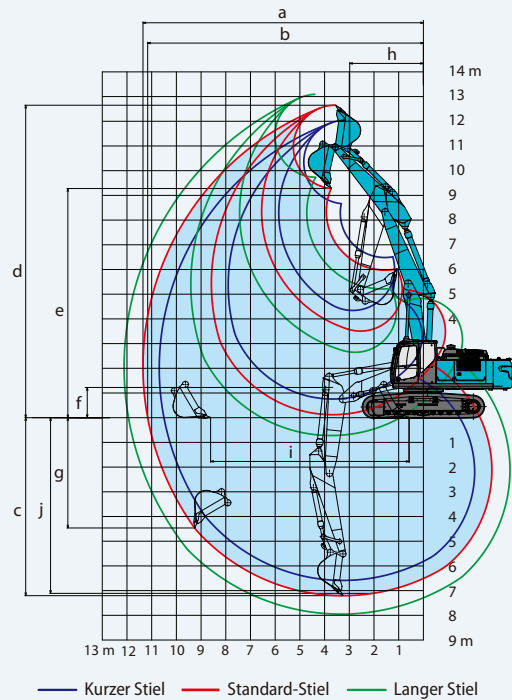

## Betriebsgewicht und Bodendruck

In der Serienausführung, mit Verstellausleger, 3,3-m-Stiel und 1,4-m<sup>3</sup>-Löffel (ISO, gehäuft)

Bauform			Zweisteg-Bodenplatten	Dreisteg-Bodenplatten (gleicher Höhe)			
Kettenbreite		mm	600	600	700	800	900
Gesamtbreite des Kettenfahrwerks	SK350LC	mm	3.190	3.190	3.290	3.390	3.490
	SK350NLC	mm	2.990	2.990	3.090	—	—
Bodendruck	SK350LC	kPa	71	70	62	55	49
	SK350NLC	kPa	71	70	62	—	—
Betriebsgewicht	SK350LC	kg	38.100	37.600	38.500	38.900	39.300
	SK350NLC	kg	38.000	37.600	38.400	—	—



### Abmessungen

Einheit: mm

Stiellänge	Kurz 2,6 m	Standard 3,3 m	Lang 4,15 m
A Gesamtlänge	11.290	11.270	11.270
B Gesamthöhe (bis Oberkante Ausleger)	3.410	3.360	3.670
C Gesamtbreite des Kettenfahrwerks	SK350LC	3.190	
	SK350NLC	2.990	
D Gesamthöhe (bis Oberkante Kabine)		3.200	
E Bodenfreiheit hinten*		1.190	
F Bodenfreiheit*		500	
G Heckschwenkradius		3.600	
G' Abstand von Schwenkmitte zum Heck		3.600	
H Abstand zw. Leitrad und Kettenrad		4.050	
I Gesamtlänge des Kettenfahrwerks		4.960	
J Spurbreite	SK350LC	2.590	
	SK350NLC	2.390	
K Bodenplattenbreite		600	
L Gesamtbreite des Oberwagens		2.980	

\*ohne Stollenhöhe der Bodenplatten

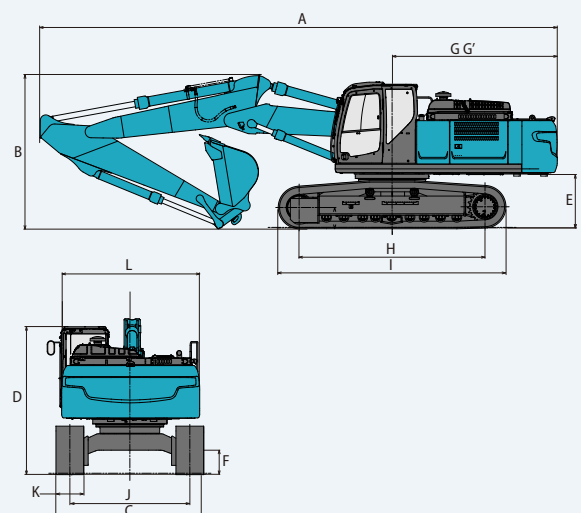

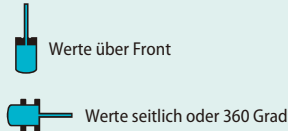
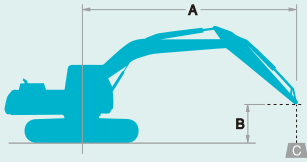

A: Ausladung von der Mitte der Schwenkachse zur Spitze des Stiels  
 B: Stielspitze über/unter Grund  
 C: Hebelasten in Kilogramm  
 Ohne Löffel  
 Einstellung Überdruckventil: 37,8 MPa (378 bar)

SK350LC		Verstellausleger Stiel: 3,3 m Ohne Löffel Bodenplatten: 600 mm (Schwerlast)												
A \ B		3,0 m		4,5 m		6,0 m		7,5 m		9,0 m		Bei max. Ausladung		Radius
		Front	360°	Front	360°	Front	360°	Front	360°	Front	360°	Front	360°	
10,5 m	kg			*9.280	*9.280							*8.430	*8.430	4,63 m
9,0 m	kg					*7.950	*7.950					*6.880	*6.880	6,70 m
7,5 m	kg					*11.010	*11.010	*6.790	*6.790			*6.000	*6.000	7,92 m
6,0 m	kg			*11.880	*11.880	*11.440	11.290	*5.780	*5.780			*5.700	*5.700	8,82 m
4,5 m	kg			*15.800	*15.800	*12.220	10.710	*5.090	*5.090	*6.010	5.650	*5.610	5.270	9,35 m
3,0 m	kg	*25.710	*25.710	*17.600	15.170	*13.010	10.020	*4.970	*4.970	*6.110	5.500	*5.690	4.940	9,61 m
1,5 m	kg	*27.810	27.660	*18.080	14.060	*13.350	9.440	*5.520	*5.520	*6.410	5.340	*5.950	4.830	9,64 m
0 m	kg	*22.850	*22.850	*16.900	13.610	*12.910	9.070	*6.850	6.710	*6.790	5.240	*6.410	4.940	9,43 m
-1,5 m	kg	*13.570	*13.570	*14.510	13.560	*11.540	8.950	*8.730	6.620			*6.210	5.300	8,96 m
-3,0 m	kg			*11.000	*11.000	*9.050	9.030	*6.670	*6.670			*4.980	*4.980	8,19 m

SK350LC		Verstellausleger Stiel: 4,15 m Ohne Löffel Bodenplatten: 600 mm (Schwerlast)												
A \ B		3,0 m		4,5 m		6,0 m		7,5 m		9,0 m		Bei max. Ausladung		Radius
		Front	360°	Front	360°	Front	360°	Front	360°	Front	360°	Front	360°	
10,5 m	kg					*6.110	*6.110					*5.800	*5.800	6,06 m
9,0 m	kg					*8.460	*8.460	*6.160	*6.160			*4.930	*4.930	7,75 m
7,5 m	kg					*8.600	*8.600	*5.270	*5.270			*4.540	*4.540	8,88 m
6,0 m	kg					*9.190	*9.190	*9.070	7.990	*5.200	*5.200	*4.360	*4.360	9,64 m
4,5 m	kg			*11.810	*11.810	*11.270	10.960	*9.470	7.670	*4.880	*4.880	*4.320	*4.320	10,13 m
3,0 m	kg	*24.380	*24.380	*16.330	15.760	*12.240	10.190	*9.920	7.260	*4.820	*4.820	*4.400	4.270	10,37 m
1,5 m	kg	*27.360	*27.360	*17.650	14.310	*12.920	9.470	*3.830	*3.830	*5.140	*5.140	*4.600	4.170	10,39 m
0 m	kg	*9.090	*9.090	*17.460	13.490	*12.930	8.960	*4.950	*4.950	*5.820	5.060	*4.950	4.230	10,20 m
-1,5 m	kg	*13.370	*13.370	*15.870	13.200	*12.100	8.700	*6.820	6.390	*6.560	4.980	*5.530	4.480	9,77 m
-3,0 m	kg	*16.040	*16.040	*13.080	*13.080	*10.290	8.660	*7.910	6.370	*5.260	5.050	*5.080	5.010	9,07 m
-4,5 m	kg			*8.930	*8.930	*7.180	*7.180	*4.900	*4.900			*3.650	*3.650	8,03 m

SK350LC		Verstellausleger Stiel: 2,6 m Ohne Löffel Bodenplatten: 600 mm (Schwerlast)										
A \ B		3,0 m		4,5 m		6,0 m		7,5 m		Bei max. Ausladung		Radius
		Front	360°	Front	360°	Front	360°	Front	360°	Front	360°	
9,0 m	kg			*14.100	*14.100					*11.940	*11.940	5,68 m
7,5 m	kg			*14.020	*14.020	*7.550	*7.550			*10.480	8.290	7,15 m
6,0 m	kg	*17.220	*17.220	*15.020	*15.020	*12.050	10.970	*7.180	*7.180	*9.750	6.690	8,08 m
4,5 m	kg	*18.730	*18.730	*16.730	15.980	*12.700	10.380	*6.530	*6.530	*9.100	5.870	8,65 m
3,0 m	kg	*24.140	*24.140	*17.580	14.830	*13.260	9.730	*6.440	*6.440	*8.520	5.460	8,94 m
1,5 m	kg	*27.960	*27.960	*17.980	13.920	*13.240	9.220	*7.100	6.820	*8.050	5.330	8,97 m
0 m	kg	*25.280	*25.280	*15.550	13.550	*7.760	*7.760	*8.460	6.660	*7.370	5.480	8,74 m
-1,5 m	kg	*13.790	*13.790	*12.520	*12.520	*10.510	8.940	*8.040	6.660	*6.360	5.980	8,23 m
-3,0 m	kg			*8.540	*8.540	*7.370	*7.370			*4.620	*4.620	7,38 m

- Hinweise:**
- Versuchen Sie nicht, Lasten zu heben oder zu halten, die größer sind als diese Hebelasten bei ihren angegebenen Hebepunkten und Höhen. Das Gewicht aller Zubehöreile ist von den oben angegebenen Hebelasten abzuziehen.
  - Hebelasten bei Maschine auf ebenem, festem und gleichmäßigem Untergrund. Der Fahrer muss die Arbeitsbedingungen, wie beispielsweise weichen oder unebenen Boden, nicht waagerechten Stand, Seitenlasten, plötzliches Stoppen der Last, gefährliche Bedingungen, Erfahrungen der Mitarbeiter usw. berücksichtigen.
  - Löffel-Hebeösen als Hebepunkt definiert.
  - Die vorstehenden Hebelasten stimmen mit ISO 10567 überein. Sie übersteigen 87% der Hydraulik-Hubkraft oder 75% der Kipplast nicht. Die mit einem Stern (\*) markierten Hebelasten sind eher durch die Hydraulik-Hubkraft als durch die Kipplast begrenzt.
  - Der Fahrer muss vor Nutzung dieser Maschine vollständig mit der Bedienungs- und Wartungsanleitung vertraut sein. Die Vorschriften für den sicheren Betrieb von Geräten müssen zu jeder Zeit eingehalten werden.
  - Die Hebelasten gelten nur für die Maschinen, wie original von KOBELCO CONSTRUCTION MACHINERY CO., LTD hergestellt und normalerweise ausgestattet.

# Hebelasten

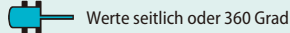
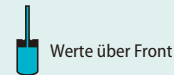
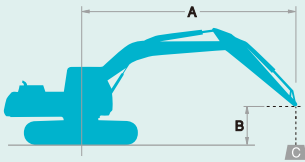

A: Ausladung von der Mitte der Schwenkachse zur Spitze des Stiels  
 B: Stielspitze über/unter Grund  
 C: Hebelasten in Kilogramm  
 Ohne Löffel  
 Einstellung Überdruckventil: 37,8 MPa (378 bar)

SK350NLC		Verstellausleger		Stiel: 3,3 m		Ohne Löffel		Bodenplatten: 600 mm (Schwerlast)						
A \ B		3,0 m		4,5 m		6,0 m		7,5 m		9,0 m		Bei max. Ausladung		Radius
10,5 m	kg			*9.280	*9.280							*8.430	*8.430	4,63 m
9,0 m	kg					*7.950	*7.950					*6.880	*6.880	6,70 m
7,5 m	kg					*11.010	10.790	*6.790	*6.790			*6.000	*6.000	7,92 m
6,0 m	kg			*11.880	*11.880	*11.440	10.460	*5.780	*5.780			*5.700	5.460	8,82 m
4,5 m	kg			*15.800	15.330	*12.220	9.890	*5.090	*5.090	*6.010	5.210	*5.610	4.860	9,35 m
3,0 m	kg	*25.710	*25.710	*17.600	13.830	*13.010	9.220	*4.970	*4.970	*6.110	5.060	*5.690	4.540	9,61 m
1,5 m	kg	*27.810	24.420	*18.080	12.760	*13.350	8.640	*5.520	*5.520	*6.410	4.910	*5.950	4.440	9,64 m
0 m	kg	*22.850	*22.850	*16.900	12.320	*12.910	8.290	*6.850	6.150	*6.790	4.810	*6.410	4.530	9,43 m
-1,5 m	kg	*13.570	*13.570	*14.510	12.270	*11.540	8.160	*8.730	6.070			*6.210	4.870	8,96 m
-3,0 m	kg			*11.000	*11.000	*9.050	8.250	*6.670	6.160			*4.980	*4.980	8,19 m

SK350NLC		Verstellausleger		Stiel: 4,15 m		Ohne Löffel		Bodenplatten: 600 mm (Schwerlast)						
A \ B		3,0 m		4,5 m		6,0 m		7,5 m		9,0 m		Bei max. Ausladung		Radius
10,5 m	kg					*6.110	*6.110					*5.800	*5.800	6,06 m
9,0 m	kg					*8.460	*8.460	*6.160	*6.160			*4.930	*4.930	7,75 m
7,5 m	kg					*8.600	*8.600	*5.270	*5.270			*4.540	*4.540	8,88 m
6,0 m	kg					*9.190	*9.190	*9.070	7.400	*5.200	*5.200	*4.360	*4.360	9,64 m
4,5 m	kg			*11.810	*11.810	*11.270	10.130	*9.470	7.090	*4.880	*4.880	*4.320	4.180	10,13 m
3,0 m	kg	*24.380	*24.380	*16.330	14.390	*12.240	9.380	*9.920	6.690	*4.820	*4.820	*4.400	3.920	10,37 m
1,5 m	kg	*27.360	*27.360	*17.650	12.990	*12.920	8.670	*3.830	*3.830	*5.140	4.790	*4.600	3.810	10,39 m
0 m	kg	*9.090	*9.090	*17.460	12.190	*12.930	8.170	*4.950	*4.950	*5.820	4.630	*4.950	3.870	10,20 m
-1,5 m	kg	*13.370	*13.370	*15.870	11.910	*12.100	7.910	*6.820	5.830	*6.560	4.550	*5.530	4.100	9,77 m
-3,0 m	kg	*16.040	*16.040	*13.080	11.950	*10.290	7.880	*7.910	5.810	*5.260	4.620	*5.080	4.590	9,07 m
-4,5 m	kg			*8.930	*8.930	*7.180	*7.180	*4.900	*4.900			*3.650	*3.650	8,03 m

SK350NLC		Verstellausleger		Stiel: 2,6 m		Ohne Löffel		Bodenplatten: 600 mm (Schwerlast)				
A \ B		3,0 m		4,5 m		6,0 m		7,5 m		Bei max. Ausladung		Radius
9,0 m	kg			*14.100	*14.100					*11.940	11.220	5,68 m
7,5 m	kg			*14.020	*14.020	*7.550	*7.550			*10.480	7.670	7,15 m
6,0 m	kg	*17.220	*17.220	*15.020	*15.020	*12.050	10.140	*7.180	7.070	*9.750	6.180	8,08 m
4,5 m	kg	*18.730	*18.730	*16.730	14.610	*12.700	9.570	*6.530	*6.530	*9.100	5.410	8,65 m
3,0 m	kg	*24.140	*24.140	*17.580	13.500	*13.260	8.930	*6.440	*6.440	*8.520	5.020	8,94 m
1,5 m	kg	*27.960	25.050	*17.980	12.620	*13.240	8.430	*7.100	6.260	*8.050	4.900	8,97 m
0 m	kg	*25.280	24.320	*15.550	12.260	*7.760	*7.760	*8.460	6.100	*7.370	5.040	8,74 m
-1,5 m	kg	*13.790	*13.790	*12.520	12.310	*10.510	8.160	*8.040	6.110	*6.360	5.490	8,23 m
-3,0 m	kg			*8.540	*8.540	*7.370	*7.370			*4.620	*4.620	7,38 m

## Hinweise:

- Versuchen Sie nicht, Lasten zu heben oder zu halten, die größer sind als diese Hebelasten bei ihren angegebenen Hebelpunkten und Höhen. Das Gewicht aller Zubehörteile ist von den oben angegebenen Hebelasten abzuziehen.
- Hebelasten bei Maschine auf ebenem, festem und gleichmäßigem Untergrund. Der Fahrer muss die Arbeitsbedingungen, wie beispielsweise weichen oder unebenen Boden, nicht waagerechten Stand, Seitenlasten, plötzliches Stoppen der Last, gefährliche Bedingungen, Erfahrungen der Mitarbeiter usw. berücksichtigen.
- Löffel-Hebeösen als Hebelpunkt definiert.
- Die vorstehenden Hebelasten stimmen mit ISO 10567 überein. Sie übersteigen 87% der Hydraulik-Hubkraft oder 75% der Kipplast nicht. Die mit einem Stern (\*) markierten Hebelasten sind eher durch die Hydraulik-Hubkraft als durch die Kipplast begrenzt.
- Der Fahrer muss vor Nutzung dieser Maschine vollständig mit der Bedienungs- und Wartungsanleitung vertraut sein. Die Vorschriften für den sicheren Betrieb von Geräten müssen zu jeder Zeit eingehalten werden.
- Die Hebelasten gelten nur für die Maschinen, wie original von KOBELCO CONSTRUCTION MACHINERY CO., LTD hergestellt und normalerweise ausgestattet.

## STANDARD AUSSTATTUNG

### MOTOR

- Dieselmotor HINO J08EYD-KSDA mit Turbolader und Ladeluftkühler, EU-Stufe V-konform
- Automatische Drehzahlrückstellung
- Autom. Leerlauf-Stopp (AIS)
- Batterien (2 x 12V - 120Ah)
- Anlasser (24V - 5 kW), Lichtmaschine 60 Ampere
- Automatische Motorabschaltung bei niedrigem Motoröl Druck
- Motorölwannen-Ablasshahn
- Doppelement-Luftfilter
- Betankungspumpe

### STEUERUNG

- Arbeitsmodus-Wahlschalter (H-Modus, S-Modus und ECO-Modus)
- Power-Boost
- Schwerlasthubfunktion
- Lastbeeinträchtigung-Set (Sicherheitsventil für Ausleger und Stiel + Haken + Überlastwarneinrichtung)
- Hammer-Greifer-Scherenverrohrung (proportionale Joystick-Steuerungen)

### SCHWENK- UND FAHRWERK

- Rückfederverhinderung beim Schwenken
- Geradeausfahrt-System
- Zwei-Stufen-Fahrsystem mit automatischem Herunterschalten
- Abgedichtete und geschmierte Kettenglieder
- Kettenspanner mit Fettfüllung
- Automatische Schwenkbremse

### HYDRAULIK

- Stiel-Regenerationssystem
- Automatische Aufwärmung
- Aluminium-Hydraulikölkühler
- Hydraulikflüssigkeitsfilter mit Verstopfungssensor
- Hydraulikdruck-Einstellung der Leitungen für Schere und Hammer
- Leitung für Schnellwechsler

### SPIEGEL, BELEUCHTUNG u. KAMERAS

- Rückspiegel
- Drei Arbeitsscheinwerfer vorne
- Kamera hinten und rechts

### KABINE UND STEUERUNG

- Zwei Steuerhebel, hydraulisch vorgesteuert
- Elektrische Hupe
- Kabinenbeleuchtung (innen)
- Gepäckfach
- Großer Becherhalter
- Herausnehmbare, zweiteilige Bodenmatte
- Kopfstütze
- Handläufe
- Intervall-Scheibenwischer mit Doppel-Waschdüse
- Glasdach
- Getöntes Sicherheitsglas
- Hochschiebbare Frontscheibe und untere Frontscheibe abnehmbar
- Leicht lesbarer Multifunktions-Farbmonitor
- Klimaautomatik
- Nothammer
- Luftgefederter Sitz mit Sitzheizung
- Stereo-AM/FM-Radio mit Lautsprechern
- USB-Anschluss
- Dachgitter (Stufe II)
- KOMEXS (Bagger-Fernüberwachungssystem)
- Verzurrösen

## OPTIONALE AUSSTATTUNG

- Verschiedene optionale Stiele
- Große Auswahl an Bodenplatten
- Zusätzliche Kettenführung
- Zwei Kabinenleuchten
- Zusätzliches Gelände
- Regenvisier (kann die Löffelbedienung beeinträchtigen)
- Kabinenschutz
- Fahr-Warnton
- Schutzblech für Unterrahmen
- Verstärkte Pumpe P4 für höhere Kapazität

Hinweis: Diese Broschüre kann auf Anbaugeräte und Zusatzausstattungen eingehen, die nicht in Ihrer Region verfügbar sind. Sie kann außerdem Fotos von Maschinen mit Spezifikationen enthalten, die von den Maschinen abweichen, die in Ihrer Region verkauft werden. Bitte fragen Sie Ihren KOBELCO-Händler nach den von Ihnen benötigten Artikeln. Aufgrund unseres Grundsatzes der kontinuierlichen Produktverbesserung können alle Designs und Spezifikationen ohne vorherige Ankündigung geändert werden. Copyright by **KOBELCO CONSTRUCTION MACHINERY CO., LTD.** Dieser Katalog und Teile daraus dürfen ohne vorherige Genehmigung in keiner Weise reproduziert werden.

**KOBELCO CONSTRUCTION MACHINERY EUROPE B.V.**

Veluwezoom 15  
1327 AE Almere  
Niederlande  
[www.kobelco-europe.com](http://www.kobelco-europe.com)

Anfragen an: