

Pelle sur chenilles

R 966

Litronic®

Génération

6.1

Moteur

320 kW / 435 ch

Phase V

Poids en ordre de marche

Rétro : 68 450 – 77 550 kg

Chouleur : 69 950 – 70 650 kg

Capacité du godet

Rétro : 1,65 – 5,50 m³

Chouleur : 3,50 – 5,00 m³



LIEBHERR

Performance

Puissance, polyvalence
et productivité

Rentabilité

Efficacité et réduction
des coûts d'exploitation

Génération

6.1

Moteur

320 kW/435 ch

Phase V

Poids en ordre de marche

Rétro : 68 450 – 77 550 kg

Chouleur : 69 950 – 70 650 kg

Capacité godet

Rétro : 1,65 – 5,50 m³

Chouleur : 3,50 – 5,00 m³



Fiabilité

La robustesse
mondialement reconnue

Confort

Espace, ergonomie et visibilité

Facilité d'entretien

Des opérations d'entretien
plus simples et sécurisées



Performance



**Puissance, polyvalence
et productivité**

De hautes performances pour une productivité maximale

Les pelles sur chenilles R 966 se démarquent par leur productivité maximale, que ce soit dans des travaux de terrassement de masse ou d'extraction en carrière. Un système hydraulique optimisé couplé à des modes de travail intelligents garantissent à cette pelle sur chenilles de la catégorie des 70 tonnes les capacités pour évoluer dans les grands chantiers et en carrière.

Une puissance de travail à toutes épreuves

Le moteur V8 des pelles sur chenilles est particulièrement performant grâce à son couple exceptionnel même à bas régime. Les forces de pénétration et de cavage respectivement de 308 kN et 354 kN sont gages d'un travail rapide et efficace. Associées à un godet équipé du système de dents Liebherr, elles garantissent une pénétration facile dans le matériau pour une extraction sans difficulté. Soutenus par une stabilité exceptionnelle, les mouvements fluides de la machine permettent un chargement souple et rapide des tombereaux.

Optimisation de l'hydraulique pour une puissance constante

Avec un circuit de rotation fermé, la pelle sur chenilles développe une puissance de travail optimale. Une pompe hydraulique dédiée dispense un débit régulier pour une augmentation de la productivité tandis que le couple de rotation du moteur est maximum et permanent. Les circuits de travail disposent ainsi de la pleine puissance même durant des cycles incluant des mouvements combinés.

La polyvalence des nombreux équipements

C'est grâce à la grande diversité de ses équipements, des cinématiques adaptées et optimisées que la pelle sur chenilles impressionne par sa polyvalence dans toutes les situations de travail, que ce soit en carrière, dans des gravières ou dans les chantiers de terrassement de masse.

Moteur Liebherr

- Nouveau moteur Phase V avec système de post-traitement des gaz d'échappement – DOC+FAP+SCR
- Spécialement conçu pour les applications d'engins de construction
- Système d'injection à rampe commune Liebherr à rendement optimisé
- Mise au ralenti automatique pour économiser le carburant

Choix du mode de travail

- Mode E – Economie : pour un travail économique et écologique. Restriction mineure de puissance sans affecter les capacités de levage et d'excavation
- Mode P – Puissance : pour des capacités d'excavation importantes et applications difficiles. La puissance et le débit des pompes ne sont pas limités
- Mode S – Sensibilité : pour un travail de précision et de chargement de matériaux
- Mode P+ – Pleine Puissance : spécialement conçu pour plus de puissance ; n'est recommandé que pour les applications extrêmes

Fonction flèche flottante

- Augmentation du débit hydraulique disponible pour les autres vérins (balancier et/ou godet par exemple)
- Travail plus souple et plus précis lors des opérations de nivelage
- Durée de vie accrue en cas d'utilisation d'un marteau hydraulique



Rentabilité



**Efficacité et réduction
des coûts d'exploitation**

Des coûts de fonctionnement bas

Grâce à sa haute technologie et à son innovation, la société Liebherr-France SAS augmente les performances de ses machines tout en réduisant leur consommation de carburant. A titre d'exemple peuvent être mentionnés la nouvelle motorisation Diesel, la mise au ralenti automatique, la régulation électronique par puissance limite, la fonction Regeneration Plus ou encore le système de refroidissement hydrostatique (fonctionnement des ventilateurs uniquement en cas de besoin).

LiDAT Outil de gestion de parcs de machines

Pour mieux gérer votre parc machines, Liebherr a développé son propre système de transmission de données utilisant le réseau GPRS. Ce système vous permet de connaître instantanément la position de votre pelle par le biais d'une interface web. Grâce à la transmission de données, le système LiDAT vous informe entre autres sur la consommation de carburant, le nombre d'heures de fonctionnement ou les anomalies de la machine. LiDAT vous permet d'être proactif et plus réactif : vous organisez encore mieux vos chantiers pour plus de productivité.

Un SAV d'Excellence

Pour répondre à vos attentes spécifiques, les prestations du SAV sont personnalisables selon vos besoins. De nombreux programmes tels que ReMan, ReBuilt et Repair apportent la solution parfaite et économique incluant toujours la qualité et la garantie constructeur. Une équipe de techniciens Services, spécialisée pour intervenir sur vos machines, dispose des outils de diagnostic de dernière génération, pour une immobilisation réduite de la machine. De plus, en respectant le programme de maintenance que vous aurez choisi, vous vous assurez un prix de revente élevé.

Les outils Liebherr

- Vaste gamme d'outils adaptés à chaque type d'application
- Outils conçus pour une productivité et une durabilité maximales
- Forme des godets étudiée pour faciliter la saisie et la stabilité des matériaux encombrants lors des phases de déplacement
- Système d'attache rapide hydraulique propre à Liebherr



Lubrifiants Liebherr

- Gamme complète de lubrifiants et de liquides de refroidissement pour vos produits Liebherr
- Service spécifique avec des spécialistes produits à votre écoute pour vous conseiller et vous renseigner



Service de pièces de rechange

- Les pièces détachées nécessaires sont disponibles auprès de notre centre logistique, pour le monde entier, garantissant ainsi une disponibilité élevée des machines pour leur affectation
- Plus de 100 000 pièces de rechange différentes sont disponibles sur stock



Fiabilité



**La robustesse
mondialement reconnue**

Une conception résistante et éprouvée

Dans les carrières, Liebherr est la référence pour la robustesse de ses machines et la qualité des composants sélectionnés. De nombreuses pièces moulées sont utilisées pour la conception de la machine et témoignent du savoir-faire du constructeur. Avec des équipements largement dimensionnés, les pelles sur chenilles R 966 sont idéales pour les applications difficiles.

Un processus de production éprouvé et une technologie avancée

Le processus de développement Liebherr intègre les outils numériques les plus évolués dans les domaines du calcul par éléments finis, du calcul de fatigue et autres logiciels de simulation. Les résultats sont ensuite validés sur des bancs d'essais dédiés, avant des tests de longue durée sur machine complète dans des conditions extrêmes.

Des châssis plus performants et endurants

Liebherr offre une large et unique gamme de châssis soudés ou boulonnés. Le train de chaîne à tuiles chanfreinées a une manœuvrabilité optimale et résiste mieux à l'usure dans les terrains rocaillieux tandis que les moteurs de translation sont plus puissants et mieux protégés. Les galets porteurs sont supportés par deux paliers de roulement qui garantissent une meilleure répartition des charges et donc une meilleure tenue dans le temps.

Des solutions spécifiques adaptées au client

Dans le cas de demandes spéciales pour répondre à une application spécifique, les solutions adaptées sont conçues et fabriquées par Liebherr. Ceci garantit une parfaite intégration et un fonctionnement optimum de l'ensemble de la pelle pour le plus grand bénéfice du client. Gage de fiabilité, ce processus permet d'avoir une garantie du constructeur pour la pelle complète, les composants spéciaux ainsi que les interfaces.

Système SCR Filter avec injection d'urée (AdBlue®)

- Indication du niveau d'urée au display
- De conception Liebherr > respect de la norme Phase V
- Système simple pour plus de fiabilité et moins d'entretien

Châssis

- Conception robuste pour plus de résistance et une meilleure répartition des contraintes
- Facilité et sécurité de transport grâce aux crochets d'arrimage intégrés
- Trois types de châssis différents, dont un à voie variable

Composants clés développés par Liebherr

- Harmonisation parfaite des éléments de la machine, conçus spécifiquement pour les applications de chantier et de carrière
- Moteur thermique, pompes hydrauliques, mécanisme d'orientation, vérins et composants électroniques sont de conception et de fabrication Liebherr
- Adaptations sur mesure telles que des longueurs spéciales d'équipements
- Intégration d'outils spécifiques possible en usine

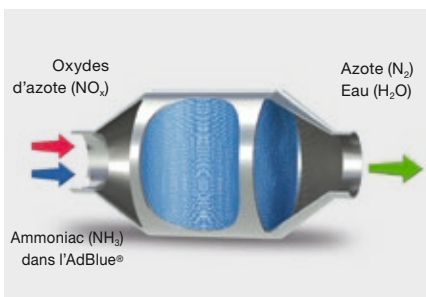

Confort



**Espace, ergonomie
et visibilité**

Un poste de travail spacieux et ergonomique

La cabine offre un espace généreux pour un confort maximum. Equipée entre autres d'un siège pneumatique chauffant de série (climatisé en option), d'un amortissement horizontal, de commandes solidaires du siège et d'une climatisation automatique à haute performance, la cabine crée une atmosphère de travail agréable. L'ensemble des commandes est judicieusement disposé de façon intuitive pour davantage de réactivité et de concentration au travail. La cabine est montée sur plots visco-élastiques pour une réduction significative des vibrations.

Une climatisation entièrement automatique

La climatisation automatique, réglable via l'écran tactile, dispose de multiples buses d'aération pour un air ambiant optimum dans la cabine.

Un écran couleur tactile haute résolution

Le display, véritable interface homme-machine, permet le contrôle de multiples fonctions de confort telles que la radio, mais aussi des fonctions plus opérationnelles comme les modes de travail, les types d'outils ou encore la caméra de recul.

Une cabine spacieuse et confortable

La cabine de la pelle sur chenilles R 966 est plus spacieuse que ses concurrentes sur le marché grâce à son dimensionnement supérieur. Elle offre ainsi un confort inégalé pour une plus grande productivité de l'opérateur durant ses nombreuses heures de travail. Avec le niveau de protection le plus élevé du marché, les vitres blindées résistent mieux aux impacts pour une sécurité maximale.



Ecran de commande

- Ecran couleur tactile 7"
- Nombreuses possibilités de réglage, de contrôle et de surveillance
- Conception robuste et fiable (Indice de Protection IP65)
- Compatible vidéo haute résolution, permet l'affichage des images de la caméra de recul

Visibilité accrue

- Caméra de recul de série intégrée dans le contrepoids et caméra latérale de série, pour une visibilité et une sécurité de fonctionnement accrues
- Design optimisé de l'ensemble de la tourelle qui apporte à l'opérateur un meilleur champ visuel
- Sortie de secours sécurisée à l'arrière de la cabine

Nouvelles options

- Caméra SkyView 360°
- Essuie-glace sur partie inférieure
- Packs phares
 - Eclairage LED remplace l'halogène, de série
 - Différents packs disponibles (service, accès, etc)

Facilité d'entretien



**Des opérations d'entretien
plus simples et sécurisées**

Accès ergonomiques et gain de temps

Pour un maximum de sécurité dans les phases d'entretien, différents types de plateformes sont disponibles avec notamment une large plateforme centrale pour l'accès aux compartiments moteur et distributeurs hydrauliques. Côté moteur, le capot en deux parties permet une ouverture et une fermeture plus facile. Le contrôle des niveaux, tel que celui de l'huile moteur ou encore du réservoir d'urée, peuvent se faire rapidement et facilement depuis le display de la cabine. Le graissage automatique centralisé permet aussi d'économiser un temps d'intervention précieux tout en garantissant un état de fonctionnement optimal de la pelle.

Moins de maintenance pour plus de productivité

Les intervalles d'entretien sont déterminés de façon optimale pour garantir le meilleur fonctionnement de chaque composant et en assurant les opérations de maintenance au juste nécessaire. Que ce soit l'intervalle de changement de l'huile hydraulique qui peut atteindre 3 000 heures ou celui de l'huile moteur prévu au bout de 500 heures, tout est pensé pour réduire les fréquences d'intervention pour plus de disponibilité machine et moins de coûts.

Un traitement des gaz d'échappement sans entretien

Grace à sa conception unique Liebherr, le traitement des gaz d'échappement se fait dans le respect des normes Phase V. Cela signifie une production sans perte de productivité liée à la régénération de ces filtres.

Conseils et prestations de service compétents

Un service de conseil compétent est une évidence pour Liebherr. Un personnel qualifié vous accompagne dans vos décisions pour qu'elles soient le plus appropriées à vos besoins : discussions de vente orientées terrain, contrats de service, alternatives de réparation avantageuses, gestion des pièces d'origine, transmission des données à distance pour la gestion de flotte.

Système de transmission de données LiDAT

- Un seul interlocuteur pour la gestion complète de la flotte
- Optimisation du parc de machines grâce à une vue d'ensemble de la répartition des états et des durées de service
- Rapports quotidiens sur la charge et la mise en œuvre du parc de machine via le portail Internet
- Localisation précise des machines
- Augmentation de la sécurité grâce aux limitations géographiques et aux temps d'arrêt déterminés



Solution Adblue Liebherr

- La pelle sur chenilles est équipée d'un réservoir d'urée en inox de 180 litres pour une autonomie maximum
- Pour un maximum de sécurité, le remplissage du réservoir est possible avec pompe de remplissage et pistolet (en option)
- Une alimentation électrique 24 V est également disponible pour le branchement du kit de remplissage



Garanties et remanufacturing Liebherr

- Garanties importantes pour les pelles complètes et les composants essentiels
- Planification optimale de l'ensemble des opérations de maintenance
- Un programme de remanufacturing Liebherr pour le retraitement des composants usés et conformément aux standards industriels les plus élevés



Vivre le progrès R 966

Équipement

- Éléments en acier moulé
- Meilleure résistance aux contraintes
- Plus grande durée de vie
- Protection de dessous de balancier de série

Outils

- Système de dents Liebherr de type Z pour un remplacement rapide
- Large gamme d'outils

Châssis

- Structure robuste grâce à son profil en X
- Meilleure capacité d'auto nettoyage
- Traitement thermique spécial pour une faible usure des roues d'entraînement
- Trois guide-chaînes par longeron de série pour une sécurité renforcée contre le déchenillement
- Protection renforcée du carter du moteur de translation pour une meilleure résistance à l'usure dans les roches dures et abrasives





Cabine

- Confortable et ergonomique
- Ecran couleur tactile 7" à haute résolution pour une meilleure lisibilité
- Vitre arrière avec visibilité étendue et sortie de secours

Visibilité

- Visibilité panoramique entièrement dégagée et caméras de surveillance arrière et latérale
- Deux phares sur la flèche de série
- Design optimisé de l'ensemble de la tourelle qui apporte à l'opérateur un meilleur champ visuel

Graissage centralisé automatique de série

- Réduction du temps de maintenance
- Longévité des pièces grâce à une meilleure lubrification

Vivre le progrès R 966 Chouleur

Equipements

- Cinématique parallèle pour une pénétration puissante et régulière
- Vérins de godet positionnés sous l'équipement pour une meilleure protection
- Protections des vérins de flèche en option

Outils

Différentes variantes de godets :

- Variante I : Matériaux peu abrasifs, tels que le calcaire sans inclusion de silex
- Variante II : Matériaux pré-minés, ou roches facilement détachables (classe 3 à 4 selon DIN 18300)
- Variante III : Matériaux très abrasifs, tels que les roches à haute teneur en silice, grès, granit, etc
- Fermeture semi-automatique de la trappe du godet





Cabine

- Rehausse de cabine de 800 mm pour une meilleure visibilité
- Grilles FOPS et FGPS en option, pour un travail en toute sécurité
- Cabine confortable et silencieuse

Caractéristiques techniques



Moteur

Puissance selon norme ISO 9249	320 kW (435 ch) à 1 800 tr/min
Couple	2 750 Nm à 1 100 tr/min
Type	Liebherr D9508 A7 SCR
Conception	8 cylindres en V
Alésage	128 mm
Course	157 mm
Cylindrée	16,16 l
Mode de combustion	Diesel 4 temps Common-Rail
Traitement des gaz d'échappement	Phase V DOC + FAP + SCR Régénération passive par thermo management
Système de refroidissement	Refroidissement par eau et radiateur à huile moteur intégré, refroidissement de l'air d'admission et du carburant
Filtration	Filtre à air sec avec séparateur primaire et élément de sécurité
Réservoir de carburant	1 140 l
Réservoir d'urée	180 l
Circuit électrique	
Tension	24 V
Batteries	2 x 180 Ah/12 V
Démarrateur	24 V/7,8 kW
Alternateur	Triphasé 28 V/140 A
Ralenti automatique	Contrôlé par capteur
Gestion des fonctions du moteur	Liaison au système de commande de la machine par CANbus pour une utilisation optimale de la puissance disponible



Commande

Système de répartition d'énergie	A l'aide de distributeurs hydrauliques avec des clapets de sécurité intégrés
Cumul de débit	Sur flèche et balancier
Circuit fermé	Pour le mécanisme d'orientation de la tourelle
Commande	Contrôle électro-hydraulique
Rotation et équipement	Pilotage proportionnel par manipulateur en croix
Translation	- Pilotage proportionnel par pédales ou par leviers démontables - Présélection de la vitesse
Fonctions supplémentaires	Opérées par pédales à pilotage proportionnel ou par interrupteurs sur les joysticks



Circuit hydraulique

Pompes hydrauliques	Deux pompes Liebherr à débit variable et plateau oscillant
Pour l'équipement et la translation	Deux pompes Liebherr à débit variable et plateau oscillant
Débit max.	2 x 410 l/min
Pression max.	350 bar
Pour l'orientation	Pompe réversible à plateau oscillant, en circuit fermé
Débit max.	245 l/min
Pression max.	370 bar
Régulation des pompes	Electro-hydraulique, avec régulation électronique par puissance limite, débit mini lorsque aucune fonction n'est activée, distribution de l'huile aux différents récepteurs proportionnelle à la demande, cumul de débit
Capacité du réservoir hydr.	435 l
Capacité du circuit hydr.	920 l
Filtration	2 filtres dans le circuit retour, avec filtres fins intégrés (5 µm)
Système de refroidissement	Un radiateur pour le refroidissement de l'eau, de l'air d'admission, du carburant et de l'huile réducteur pompe et un second pour l'huile et condenseur de climatisation, chacun équipé d'un ventilateur à entraînement hydrostatique
Modes de travail	Adaptation de la puissance du moteur et de l'hydraulique selon les applications, à l'aide d'un présélecteur du mode de fonctionnement. Par exemple pour des travaux particulièrement économiques et non nuisibles à l'environnement ou pour des rendements d'extraction maximaux et des applications difficiles
Régulation du régime	Adaptation en continu de la puissance moteur par régulation du régime, pour chaque mode sélectionné
Tool Control	20 débits et pressions réglables pour accessoires en option



Orientation

Entraînement	Moteur hydraulique Liebherr à plateau incliné avec clapet de freinage intégré
Réducteur	Liebherr, compact à trains planétaires
Couronne de rotation	Liebherr, étanche, à billes et denture intérieure
Vitesse de rotation	0 – 5,6 tr/min en continu
Couple de rotation	233 kNm
Frein de blocage	Disques sous bain d'huile (à action négative)



Cabine

Cabine	Projecteurs de travail LED intégrés dans le toit, porte avec deux vitres latérales coulissantes, grand coffre de rangement et nombreux vide-poches, suspension anti-vibrations, isolation phonique, vitrage en verre feuilleté teinté, pare-soleil indépendant pour le pare-brise et vitre de toit, allume-cigare et prise 12 V, vide-poches, rangement, porte-bouteille
Siège du conducteur	Siège Liebherr-Comfort à suspension pneumatique équipé d'une adaptation automatique à la corpulence du conducteur, amortissement vertical et longitudinal du siège (pupitre et manipulateurs inclus), réglage indépendant ou combiné du siège et des accoudoirs (réglables en largeur, en hauteur et en inclinaison), chauffage du siège de série
Consoles	Consoles oscillantes avec le siège, console gauche relevable
Commande et affichages	Grand écran couleur haute définition avec commande explicite par écran tactile, apte à la vidéo, de nombreuses possibilités de réglage, de contrôle et de surveillance (p. ex. climatisation, consommation de carburant, paramètres de la machine et des outils)
Climatisation	Climatisation automatique, fonction de ventilation, dégivrage et déshumidification rapides par simple pression sur un bouton, commande des clapets de ventilation par menu. Filtres pour l'air frais et l'air de circulation faciles à remplacer et accessibles de l'extérieur. Unité de climatisation conçue pour des températures extérieures extrêmes, capteurs de rayonnement solaire et de températures extérieure et intérieure. Le circuit de climatisation contient des gaz à effet de serre fluorés
Fluide frigorigène	R134a
Potentiel de réchauffement planétaire	1 430
Quantité à 25 °C*	1 260 g
Equivalent CO ₂	1,80 t
Vibrations**	
Système main/bras	< 2,5 m/s ² , selon ISO 5349-1:2001
Corps entier	< 0,5 m/s ²
Incertitude de mesure	Selon norme EN 12096:1997
Niveau sonore	
ISO 6396	L _{pA} (intérieur) = 72 dB(A)
2000/14/CE	L _{WA} (extérieur) = 108 dB(A)



Châssis

Variante	
HD	Voie 3 300 mm
LC-V	Voie 3 390 mm
Entraînement	Moteur hydraulique Liebherr à plateau oscillant avec clapets de freinage des deux côtés
Réducteur	Liebherr compact à train planétaire
Vitesse de translation maximale	Standard 3,0 km/h Rapide 4,1 km/h
Force de traction à la chenille	478 kN
Train de chenilles	D8K, sans entretien
Galets de roulement/ Galets porteurs	HD : 9/2 LC-V : 9/3
Chenilles	Étanches et graissées
Tuiles	A double nervures
Frein de blocage	Disques sous bain d'huile (à action négative)
Clapets de freinage	Externes aux moteurs de translation
Oeillets d'arrimage	Intégrés



Équipement

Conception	Combinaison de tôles d'acier et de pièces en acier moulé
Vérins hydrauliques	Vérins Liebherr avec système d'étanchéité et de guidage spécial
Paliers	Étanches et d'entretien réduit
Graissage	Graissage centralisé automatique à l'exclusion de la biellette de renvoi
Assemblage hydraulique	Par brides SAE
Godets	Equipés de série avec système de dents Liebherr

* Valable pour les machines standards sans rehausse de cabine ni cabine éleuable

** Pour l'évaluation des risques selon 2002/44/CE voir ISO/TR 25398:2006

Dimensions

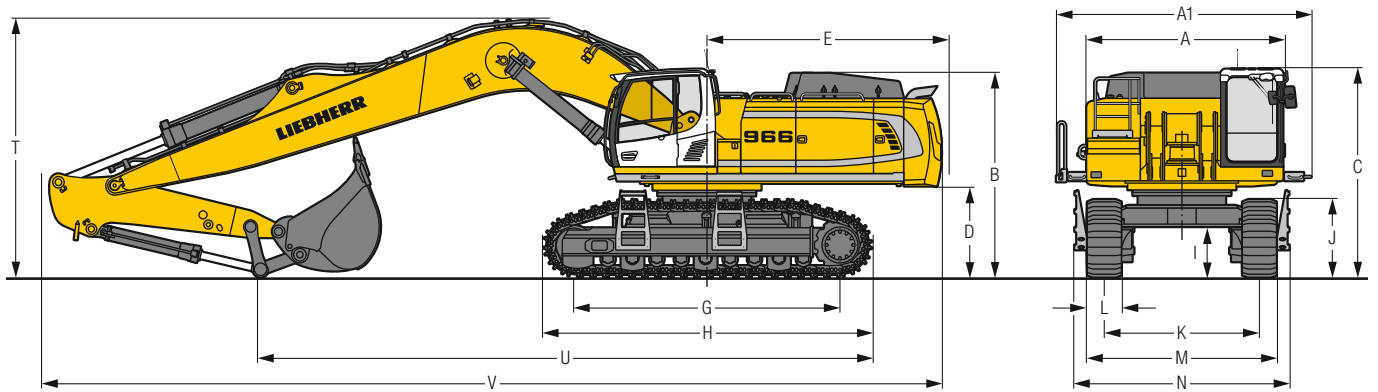
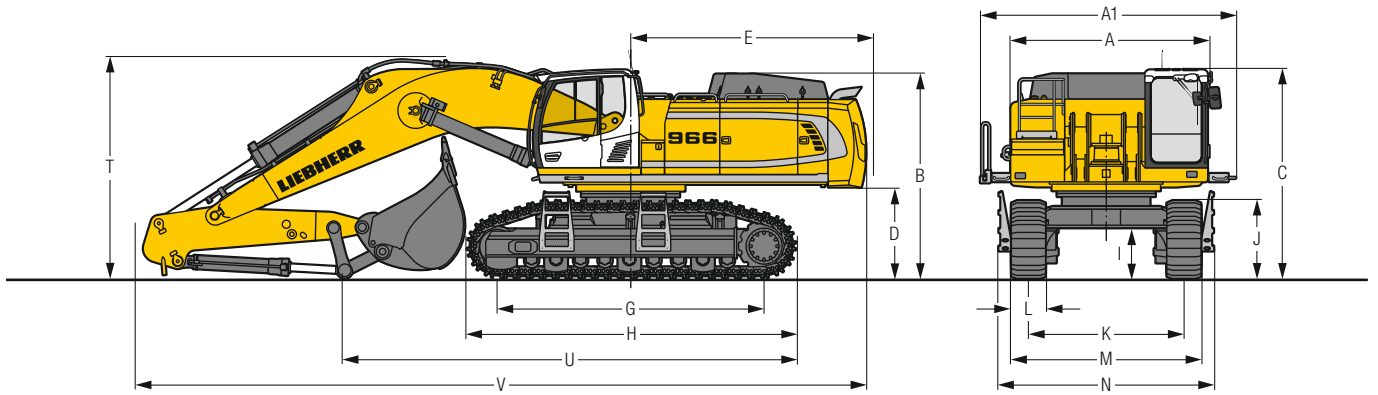

	HD			LC-V		
	mm			mm		
A Largeur de la tourelle	3 515			3 515		
A1 Largeur de la tourelle avec passerelles	4 495			4 495		
B Hauteur à la tourelle	3 450			3 600		
C Hauteur à la cabine	3 530/3 725*			3 680/3 875*		
D Garde au sol au contrepoids	1 445			1 595		
E Longueur arrière	4 270			4 270		
G Empattement	4 575			4 690		
H Longueur du châssis	5 695			5 775		
I Garde au sol au châssis	610			890		
J Hauteur aux chenilles	1 315			1 380		
K Voie	3 300			2 730/3 390**		
L Largeur des tuiles	500	600	750	500	600	750
M Largeur aux chenilles	3 920	3 920	4 050	3 360/4 020**	3 360/4 020**	3 480/4 140**
N Largeur aux marchepieds	4 330	4 330	4 330	3 780/4 440**	3 780/4 440**	3 780/4 440**

* avec grille de protection FOPS

** en position de travail

	Longueur de balancier m	Flèche monobloc 7,00 m montage direct		Flèche monobloc 8,20 m montage direct		Flèche monobloc 10,00 m montage direct	
		HD	LC-V	HD	LC-V	HD	LC-V
T Hauteur à la flèche	2,60	3 900	3 900	—	—	—	—
	3,00	4 000	4 000	4 050	4 150	4 500	4 550
	3,40	4 200	4 200	4 150	4 200	4 550	4 600
	4,20	3 800*	3 850*	4 200	4 250	4 600	4 700
	5,00	—	—	4 150	4 150	4 650	4 700
U Longueur au sol	2,60	8 000	7 950	—	—	—	—
	3,00	6 150	7 600	8 900	8 850	10 800	10 800
	3,40	6 000	6 000	8 500	8 450	10 400	10 400
	4,20	9 550*	9 550*	7 650	7 650	9 600	9 550
	5,00	—	—	6 500	6 450	8 550	8 500
V Longueur hors-tout	2,60	12 850	12 850	—	—	—	—
	3,00	12 750	12 750	14 000	13 950	15 850	15 850
	3,40	12 850	12 800	14 100	14 100	15 850	15 850
	4,20	12 700*	12 700*	14 150	14 100	15 850	15 850
	5,00	—	—	14 100	14 050	15 850	15 800
Godet		4,00 m ³		3,00 m ³		2,00 m ³	

* sans godet

Dimensions de transport éléments démontables enlevés

	Châssis/Balancier m	Flèche monobloc 7,00 m			Flèche monobloc 8,20 m			Flèche monobloc 10,00 m		
		mm			mm			mm		
Largeur des tuiles		500	600	750	500	600	750	500	600	750
Largeur de transport	HD	4 495	4 495	4 495	4 495	4 495	4 495	4 495	4 495	4 495
	LC-V	4 495	4 495	4 495	4 495	4 495	4 495	4 495	4 495	4 495
Longueur de transport		HD	LC-V		HD	LC-V		HD	LC-V	
	2,60	12 850	12 850		—	—		—	—	
	3,00	12 750	12 750		14 000	13 950		15 850	15 850	
	3,40	12 850	12 800		14 100	14 100		15 850	15 850	
	4,20	12 700*	12 700*		14 150	14 100		15 850	15 850	
Hauteur de transport		HD	LC-V		HD	LC-V		HD	LC-V	
	2,60	3 900	3 900		—	—		—	—	
	3,00	4 000	4 000		4 050	4 150		4 500	4 550	
	3,40	4 200	4 200		4 150	4 200		4 550	4 600	
	4,20	3 800*	3 800*		4 200	4 250		4 600	4 700	
	5,00	—	—		4 150	4 150		4 650	4 700	
Godet		4,00 m ³		3,00 m ³		2,00 m ³				

* sans godet

Équipement rétro

avec flèche monobloc 7,00 m et contrepoids 11,0 t

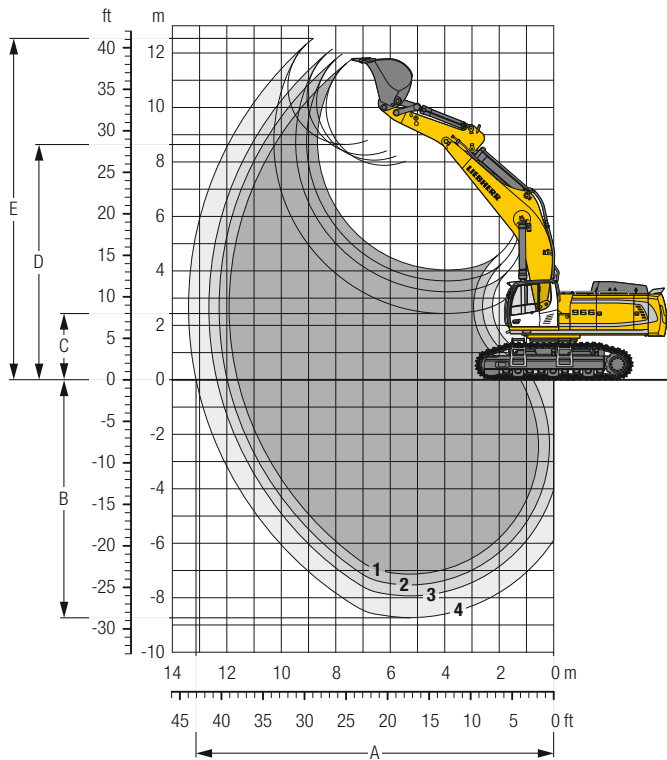

Débattements

sans attache rapide		1	2	3	4
Longueur de balancier	m	2,60	3,00	3,40	4,20
A Portée max. au sol	m	11,60	11,95	12,35	13,10
B Profondeur de fouille max.	m	7,15	7,55	7,95	8,75
C Hauteur de déversement min.	m	4,05	3,65	3,25	2,45
D Hauteur de déversement max.	m	7,85	8,05	8,25	8,65
E Hauteur d'attaque max.	m	11,75	11,95	12,10	12,50

Forces

sans attache rapide		1	2	3	4
Force de pénétration (ISO 6015)	kN	308	282	260	225
Force de cavage (ISO 6015)	kN	354	354	354	354
Force de pénétration (SAE J1179)	kN	289	266	247	215
Force de cavage (SAE J1179)	kN	306	306	306	306

Poids en ordre de marche et pression au sol

Le poids en ordre de marche comprend la machine de base avec le contrepoids de 11,0 t, la flèche monobloc de 7,00 m, le balancier de 2,60 m et le godet HD de 4,00 m³ (4 500 kg).

Châssis		HD			LC-V		
Largeur des tuiles	mm	500	600	750	500	600	750
Poids	kg	68 450	69 150	70 150	71 200	71 900	73 000
Pression au sol	kg/cm ²	1,38	1,16	0,94	1,41	1,18	0,96

En option : contrepoids de 14,5 t

(avec un contrepoids de 14,5 t, le poids en ordre de marche augmente de 3 500 kg et la pression au sol de 0,07 kg/cm²) voir tableaux de charges en page 31

Godets rétro Stabilité (limitation à 75% de la charge de basculement statique conformément à la norme ISO 10567*)

	Largeur de coupe mm	Capacité ISO 7451 m³	Poids kg	Châssis HD (avec tuiles de 600 mm)			Châssis LC-V (avec tuiles de 600 mm)		
				Longueur de balancier (m)			Longueur de balancier (m)		
				2,60	3,00	3,40	2,60	3,00	3,40
avec contrepois de 11,0 t									
STD ¹⁾	1 950	3,00	3 100	▲	▲	▲	▲	▲	▲
	2 150	3,50	3 350	▲	▲	■	▲	▲	■
	1 950	4,00	3 600	▲	▲	■	▲	▲	■
	2 150	4,50	3 800	■	■	△	▲	■	△
	2 250	5,00	3 950	▲	■	△	■	■	△
HD ²⁾	2 450	5,50	4 200	■	△	-	▲	△	-
	2 000	3,00	3 900	▲	▲	■	▲	▲	■
	2 200	3,50	4 300	▲	▲	■	▲	▲	■
	2 000	4,00	4 500	▲	■	△	▲	■	△
	2 200	4,50	4 850	■	■	-	▲	■	-
HDV ³⁾	2 300	5,00	5 050	■	△	-	■	△	-
	2 000	3,00	4 350	▲	▲	■	▲	▲	■
	2 200	3,50	4 750	▲	▲	■	▲	▲	■
	2 000	4,00	5 000	▲	▲	△	▲	▲	△
	2 200	4,50	5 350	▲	■	-	■	■	-
2 300	5,00	5 600	■	△	-	▲	△	-	
avec contrepois de 14,5 t									
STD ¹⁾	1 950	3,00	3 100	▲	▲	▲	▲	▲	▲
	2 150	3,50	3 350	▲	▲	■	▲	▲	■
	1 950	4,00	3 600	▲	▲	■	▲	▲	■
	2 150	4,50	3 800	▲	■	△	▲	■	△
	2 250	5,00	3 950	▲	■	△	▲	■	△
HD ²⁾	2 450	5,50	4 200	■	△	-	■	△	-
	2 000	3,00	3 900	▲	▲	■	▲	▲	■
	2 200	3,50	4 300	▲	▲	■	▲	▲	■
	2 000	4,00	4 500	▲	■	△	▲	■	△
	2 200	4,50	4 850	▲	■	-	▲	■	-
HDV ³⁾	2 300	5,00	5 050	▲	△	-	▲	△	-
	2 000	3,00	4 350	▲	▲	■	▲	▲	■
	2 200	3,50	4 750	▲	▲	■	▲	▲	■
	2 000	4,00	5 000	▲	▲	△	▲	▲	△
	2 200	4,50	5 350	▲	■	-	▲	■	-
2 300	5,00	5 600	■	△	-	■	△	-	

* Indications données à portée maximale sur une rotation de la tourelle à 360° conformément à la norme ISO 10567

¹⁾ Godet rétro standard avec dents Liebherr Z 70

²⁾ Godet rétro HD avec dents Liebherr Z 90

³⁾ Godet rétro HDV avec dents Liebherr Z 90

Autres godets rétro disponibles sur demande

Poids spécifique max. des matériaux ▲ = ≤ 2,0 t/m³, ■ = ≤ 1,8 t/m³, ▲ = ≤ 1,65 t/m³, ■ = ≤ 1,5 t/m³, △ = ≤ 1,2 t/m³, - = non autorisé

Équipement rétro

avec flèche monobloc 8,20 m et contrepoids 11,0 t

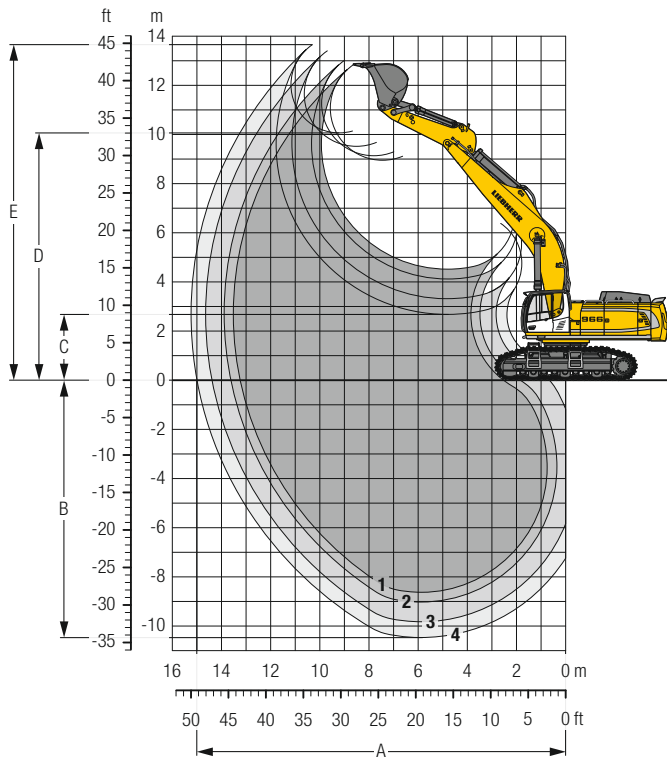

Débattements

sans attache rapide		1	2	3	4*
Longueur de balancier	m	3,00	3,40	4,20	5,00
A Portée max. au sol	m	13,25	13,60	14,35	14,95
B Profondeur de fouille max.	m	8,65	9,05	9,85	10,50
C Hauteur de déversement min.	m	4,50	4,10	3,30	2,70
D Hauteur de déversement max.	m	8,95	9,10	9,50	10,05
E Hauteur d'attaque max.	m	12,80	13,00	13,40	13,60

Forces

sans attache rapide		1	2	3	4*
Force de pénétration (ISO 6015)	kN	282	260	225	205
Force de cavage (ISO 6015)	kN	354	354	354	314
Force de pénétration (SAE J1179)	kN	266	247	215	190
Force de cavage (SAE J1179)	kN	306	306	306	272

* avec cinématique R 956 Litronic

Poids en ordre de marche et pression au sol

Le poids en ordre de marche comprend la machine de base avec le contrepoids de 11,0 t, la flèche monobloc de 8,20 m, le balancier de 3,40 m et le godet HD de 3,00 m³ (3 900 kg).

Châssis		HD			LC-V		
Largeur des tuiles	mm	500	600	750	500	600	750
Poids	kg	68 850	69 550	70 550	71 600	72 300	73 400
Pression au sol	kg/cm ²	1,39	1,17	0,95	1,42	1,19	0,97

En option : contrepoids de 14,5 t

(avec un contrepoids de 14,5 t, le poids en ordre de marche augmente de 3 500 kg et la pression au sol de 0,07 kg/cm²) voir tableaux de charges en pages 34 et 35

Godets rétro Stabilité (limitation à 75% de la charge de basculement statique conformément à la norme ISO 10567*)

	Largeur de coupe mm	Capacité ISO 7451 m³	Poids kg	Châssis HD (avec tuiles de 600 mm)				Châssis LC-V (avec tuiles de 600 mm)			
				Longueur de balancier (m)				Longueur de balancier (m)			
				3,00	3,40	4,20	5,00	3,00	3,40	4,20	5,00
avec contrepoids de 11,0 t											
STD ¹⁾	1 400	2,00	2 500	▲	▲	▲	–	▲	▲	▲	–
	1 700	2,50	2 850	▲	▲	▲	–	▲	▲	▲	–
	1 950	3,00	3 100	▲	■	△	–	▲	▲	△	–
	2 150	3,50	3 350	▲	■	–	–	■	■	–	–
	1 950	4,00	3 600	△	△	–	–	▲	■	–	–
	2 150	4,50	3 800	△	–	–	–	△	△	–	–
HD ²⁾	2 250	5,00	3 950	–	–	–	–	△	△	–	–
	1 450	2,00	3 100	▲	▲	▲	–	▲	▲	▲	–
	1 750	2,50	3 600	▲	▲	△	–	▲	▲	△	–
	2 000	3,00	3 900	■	▲	–	–	▲	■	–	–
	2 200	3,50	4 300	■	△	–	–	▲	■	–	–
	2 000	4,00	4 500	△	△	–	–	■	△	–	–
HDV ³⁾	2 200	4,50	4 850	–	–	–	–	△	–	–	–
	1 450	2,00	3 500	▲	▲	■	–	▲	▲	■	–
	1 750	2,50	4 000	▲	▲	△	–	▲	▲	△	–
	2 000	3,00	4 350	▲	■	–	–	▲	■	–	–
	2 200	3,50	4 750	△	△	–	–	▲	■	–	–
	2 000	4,00	5 000	△	–	–	–	△	△	–	–
STD ⁴⁾	2 200	4,50	5 350	–	–	–	–	△	–	–	–
	1 350	1,65	2 100	–	–	–	■	–	–	–	■
	1 550	2,00	2 250	–	–	–	■	–	–	–	■
HD ⁵⁾	1 750	2,35	2 450	–	–	–	△	–	–	–	△
	1 350	1,65	2 350	–	–	–	■	–	–	–	■
	1 550	2,00	2 650	–	–	–	△	–	–	–	△
avec contrepoids de 14,5 t											
STD ¹⁾	1 400	2,00	2 500	▲	▲	▲	–	▲	▲	▲	–
	1 700	2,50	2 850	▲	▲	▲	–	▲	▲	▲	–
	1 950	3,00	3 100	▲	▲	△	–	▲	▲	△	–
	2 150	3,50	3 350	▲	■	–	–	▲	■	–	–
	1 950	4,00	3 600	■	■	–	–	▲	■	–	–
	2 150	4,50	3 800	▲	△	–	–	■	△	–	–
HD ²⁾	2 250	5,00	3 950	△	△	–	–	■	△	–	–
	2 450	5,50	4 200	△	–	–	–	△	–	–	–
	1 450	2,00	3 100	▲	▲	▲	–	▲	▲	▲	–
	1 750	2,50	3 600	▲	▲	△	–	▲	▲	△	–
	2 000	3,00	3 900	▲	▲	–	–	▲	▲	–	–
	2 200	3,50	4 300	▲	▲	–	–	▲	▲	–	–
HDV ³⁾	2 000	4,00	4 500	▲	△	–	–	■	△	–	–
	2 200	4,50	4 850	△	△	–	–	▲	△	–	–
	2 300	5,00	5 050	△	–	–	–	△	–	–	–
	1 450	2,00	3 500	▲	▲	■	–	▲	▲	■	–
	1 750	2,50	4 000	▲	▲	△	–	▲	▲	△	–
	2 000	3,00	4 350	▲	■	–	–	▲	■	–	–
STD ⁴⁾	2 200	3,50	4 750	■	■	–	–	▲	■	–	–
	2 000	4,00	5 000	■	△	–	–	■	△	–	–
	2 200	4,50	5 350	△	–	–	–	■	–	–	–
	2 300	5,00	5 600	△	–	–	–	△	–	–	–
	1 350	1,65	2 100	–	–	–	■	–	–	–	■
	1 550	2,00	2 250	–	–	–	■	–	–	–	■
HD ⁵⁾	1 750	2,35	2 450	–	–	–	△	–	–	–	△
	1 350	1,65	2 350	–	–	–	■	–	–	–	■
	1 550	2,00	2 650	–	–	–	△	–	–	–	△

* Indications données à portée maximale sur une rotation de la tourelle à 360° conformément à la norme ISO 10567

¹⁾ Godet rétro standard avec dents Liebherr Z 70

²⁾ Godet rétro HD avec dents Liebherr Z 90

³⁾ Godet rétro HDV avec dents Liebherr Z 90

⁴⁾ Godet rétro standard de R 956 Litronic avec dents Liebherr Z 70

⁵⁾ Godet rétro HD de R 956 Litronic avec dents Liebherr Z 70

Autres godets rétro disponibles sur demande

Poids spécifique max. des matériaux ▲ = ≤ 2,0 t/m³, ■ = ≤ 1,8 t/m³, ▲ = ≤ 1,65 t/m³, ■ = ≤ 1,5 t/m³, △ = ≤ 1,2 t/m³, – = non autorisé

Équipement rétro

avec flèche monobloc 10,00 m et contreponds 14,5 t

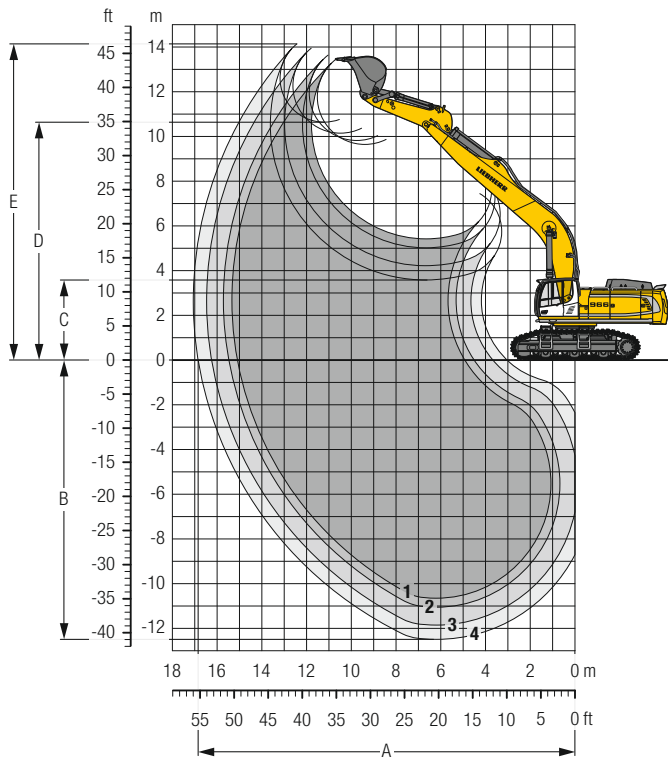

Débattements

sans attache rapide		1	2	3	4*
Longueur de balancier	m	3,00	3,40	4,20	5,00
A Portée max. au sol	m	15,10	15,45	16,20	16,80
B Profondeur de fouille max.	m	10,65	11,05	11,85	12,50
C Hauteur de déversement min.	m	5,40	5,00	4,20	3,60
D Hauteur de déversement max.	m	9,65	9,80	10,15	10,60
E Hauteur d'attaque max.	m	13,40	13,60	13,90	14,10

Forces

sans attache rapide		1	2	3	4*
Force de pénétration (ISO 6015)	kN	282	260	225	205
Force de cavage (ISO 6015)	kN	354	354	354	314
Force de pénétration (SAE J1179)	kN	266	247	215	190
Force de cavage (SAE J1179)	kN	306	306	306	272

* avec cinématique R 956 Litronic

Poids en ordre de marche et pression au sol

Le poids en ordre de marche comprend la machine de base avec le contreponds de 14,5 t, la flèche monobloc de 10,00 m, le balancier de 4,20 m et le godet HD de 2,00 m³ (3 100 kg).

Châssis		HD			LC-V	
Largeur des tuiles	mm	500	600	750	500	600
Poids	kg	73 000	73 700	74 700	75 750	76 450
Pression au sol	kg/cm ²	1,48	1,24	1,01	1,50	1,27

Godets rétro Stabilité (limitation à 75% de la charge de basculement statique conformément à la norme ISO 10567*)

	Largeur de coupe mm	Capacité ISO 7451 m ³	Poids kg	Châssis HD (avec tuiles de 600 mm)				Châssis LC-V (avec tuiles de 600 mm)			
				Longueur de balancier (m)				Longueur de balancier (m)			
				3,00	3,40	4,20	5,00	3,00	3,40	4,20	5,00
avec contrepois de 14,5 t											
STD ¹⁾	1 400	2,00	2 500	▲	▲	▲	–	▲	▲	▲	–
	1 700	2,50	2 850	▲	■	■	–	▲	▲	■	–
	1 950	3,00	3 100	▲	■	△	–	■	▲	△	–
	2 150	3,50	3 350	△	△	–	–	■	△	–	–
	1 950	4,00	3 600	–	–	–	–	△	△	–	–
HD ²⁾	1 450	2,00	3 100	▲	▲	■	–	▲	▲	■	–
	1 750	2,50	3 600	■	▲	△	–	▲	■	△	–
	2 000	3,00	3 900	△	△	–	–	▲	■	–	–
	2 200	3,50	4 300	–	–	–	–	△	△	–	–
HDV ³⁾	1 450	2,00	3 500	▲	▲	▲	–	▲	▲	▲	–
	1 750	2,50	4 000	▲	■	–	–	■	■	–	–
	2 000	3,00	4 350	△	△	–	–	■	△	–	–
	2 200	3,50	4 750	–	–	–	–	△	–	–	–
STD ⁴⁾	1 350	1,65	2 100	–	–	–	■	–	–	–	■
	1 550	2,00	2 250	–	–	–	–	–	–	–	△
	1 350	1,65	2 350	–	–	–	▲	–	–	–	▲
HD ⁵⁾	1 550	2,00	2 650	–	–	–	△	–	–	–	△

* Indications données à portée maximale sur une rotation de la tourelle à 360° conformément à la norme ISO 10567

¹⁾ Godet rétro standard avec dents Liebherr Z 70

²⁾ Godet rétro HD avec dents Liebherr Z 90

³⁾ Godet rétro HDV avec dents Liebherr Z 90

⁴⁾ Godet rétro standard de R 956 **Litronic** avec dents Liebherr Z 70

⁵⁾ Godet rétro HD de R 956 **Litronic** avec dents Liebherr Z 70

Autres godets rétro disponibles sur demande

Poids spécifique max. des matériaux ▲ = ≤ 2,0 t/m³, ■ = ≤ 1,8 t/m³, ▲ = ≤ 1,65 t/m³, ■ = ≤ 1,5 t/m³, △ = ≤ 1,2 t/m³, – = non autorisé

Dimensions chouleur

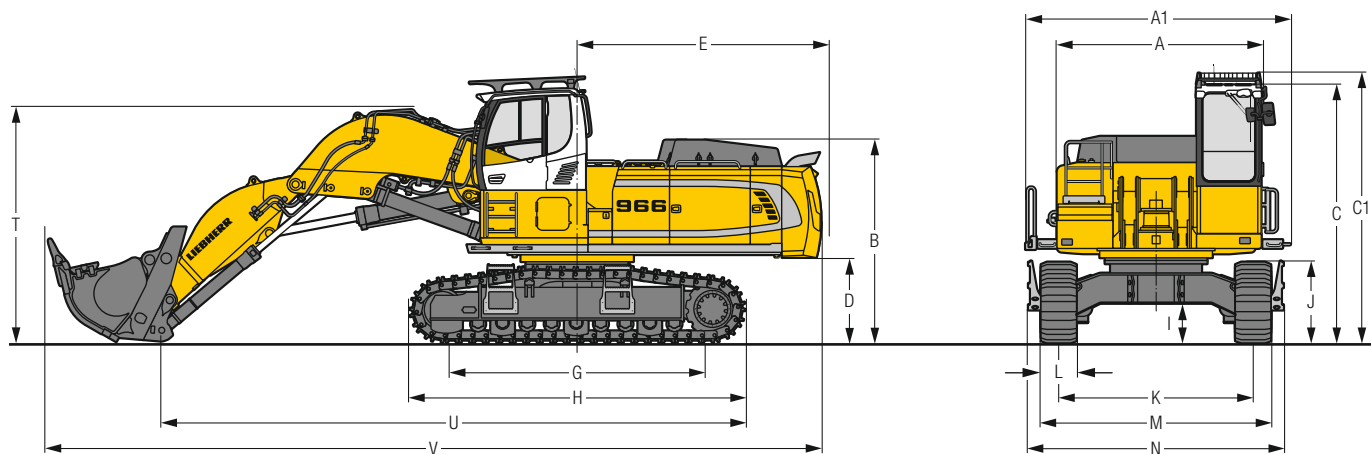

	HD	mm
A	Largeur de la tourelle	3 515
A1	Largeur de la tourelle avec passerelles	4 495
B	Hauteur à la tourelle	3 450
C	Hauteur à la cabine	4 330
C1	Hauteur à la cabine avec grille de protection FOPS	4 525
D	Garde au sol au contrepoids	1 445
E	Longueur arrière	4 270
G	Empattement	4 575
H	Longueur du châssis	5 695

* position de transport

	HD	mm
I	Garde au sol au châssis	610
J	Hauteur aux chenilles	1 315
K	Voie	3 300
L	Largeur des tuiles	500 600 750
M	Largeur aux chenilles	3 920 3 920 4 050
N	Largeur aux marchepieds	4 330* 4 330* 4 330*
T	Hauteur à la flèche	4 000
U	Longueur au sol	9 900
V	Longueur hors-tout	13 200

Dimensions de transport éléments démontables enlevés

	Equipement chouleur mm
Largeur de transport	4 495
Longueur de transport	13 200
Hauteur de transport	4 525
Godet chouleur	4,00 m ³

Equipement chouleur

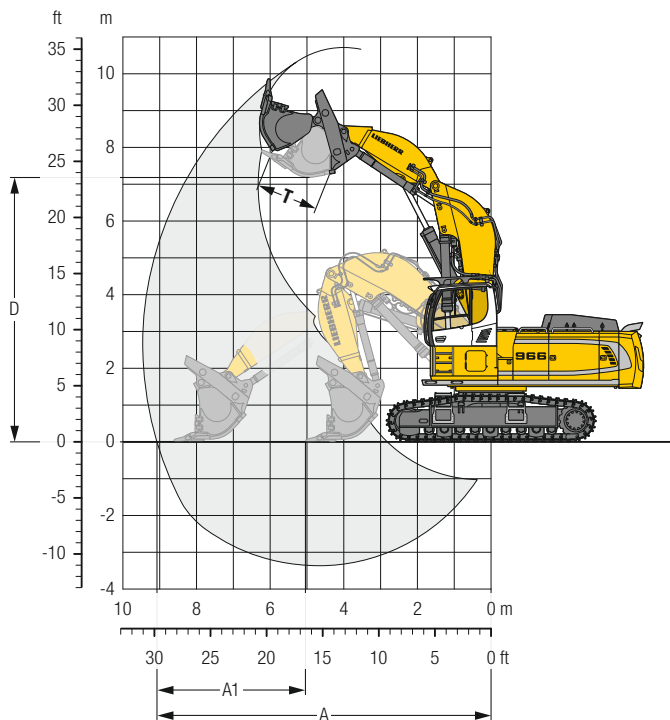

Débattements

A	Portée max. au sol	m	9,10
A1	Course plane max.	m	3,60
D	Hauteur de déversement max.	m	7,15
T	Ouverture du godet à trappe	mm	1 650

Forces

	Force de pénétration max.	kN	500
	Force de pénétration max. au sol	kN	410
	Force de cavage max.	kN	370

Poids en ordre de marche et pression au sol

Le poids en ordre de marche comprend la machine de base avec la rehausse de cabine de 800 mm, l'équipement chouleur et le godet chouleur à trappe de 4,00 m³ (7 000 kg), variante II.

Châssis	HD	
Largeur des tuiles	mm	500 600
Poids	kg	69 950 70 650
Pression au sol	kg/cm ²	1,41 1,18

Godets chouleur à trappe

Largeur de coupe mm	Capacité ISO 7451 m ³	Poids kg	Variante de kit d'usure	Châssis HD	
				Equipement chouleur	
2 350	3,50	6 600	II	▲	
2 350	3,50	7 350	III	▲	
2 600	4,00	6 500	I	▲	
2 600	4,00	7 000	II	■	
2 600	4,00	7 900	III	▲	
2 600	4,50	6 700	I	▲	
2 600	4,50	7 200	II	▲	
2 600	4,50	7 800	III	■	
2 600	5,00	6 800	I	■	
2 600	5,00	7 500	II	△	

Variante I : Matériaux peu abrasifs, tels que le calcaire sans inclusion de silice

Variante II : Matériaux préminés, ou roches facilement détachables (classe 3 à 4 selon DIN 18300)

Variante III : Matériaux très abrasifs, tels que les roches à haute teneur en silice, grès, granit, etc.

Poids spécifique max. des matériaux ▲ = ≤ 2,0 t/m³, ■ = ≤ 1,8 t/m³, ▲ = ≤ 1,65 t/m³, ■ = ≤ 1,5 t/m³, △ = ≤ 1,2 t/m³

Forces de levage

avec flèche monobloc 7,00 m, contrepoids 11,0 t et tuiles 600 mm

Balancier 2,60 m

Châssis	m	3,0 m		4,5 m		6,0 m		7,5 m		9,0 m		10,5 m				
		↕	↻	↕	↻	↕	↻	↕	↻	↕	↻	↕	↻			
HD	10,5													10,1*	10,1*	7,2
	9,0													9,4*	9,4*	8,3
	7,5													9,2*	9,2*	9,1
	6,0													9,3*	9,3*	9,6
	4,5													9,7*	9,7*	9,8
	3,0													10,4*	10,4*	9,7
	1,5													10,9	11,7*	9,4
	0													11,9	13,8*	8,9
	-1,5	23,2*	23,2*	29,9*	29,9*	20,3	23,7*	14,8	18,8*					13,9	14,9*	8,0
	-3,0	31,0*	31,0*	26,4*	26,4*	20,6	21,2*	15,1	16,6*					13,9*	13,9*	6,6
-4,5			20,4*	20,4*	16,1*	16,1*										
-6,0																
LC-V	10,5													10,0*	10,0*	7,2
	9,0													9,4*	9,4*	8,3
	7,5													9,2*	9,2*	9,1
	6,0													9,3*	9,3*	9,6
	4,5													9,7*	9,7*	9,8
	3,0													10,5*	10,5*	9,7
	1,5													11,8*	11,8*	9,4
	0													13,0	14,1*	8,9
	-1,5	25,0*	25,0*	23,6*	23,6*	22,0	24,8*	16,0	19,5*	12,6	15,8*			14,9*	14,9*	8,0
	-3,0	30,5*	30,5*	25,9*	25,9*	20,8*	20,8*	16,2*	16,2*					13,6*	13,6*	6,6

Balancier 3,00 m

Châssis	m	3,0 m		4,5 m		6,0 m		7,5 m		9,0 m		10,5 m				
		↕	↻	↕	↻	↕	↻	↕	↻	↕	↻	↕	↻			
HD	10,5													8,3*	8,3*	7,7
	9,0													7,8*	7,8*	8,8
	7,5													7,7*	7,7*	9,5
	6,0													8,0*	8,0*	10,1
	4,5													8,6*	8,6*	10,1
	3,0													9,6*	9,6*	9,8
	1,5													11,0	11,2*	9,3
	0													12,7	14,2*	8,4
	-1,5	22,4*	22,4*	31,3*	31,3*	20,1	24,1*	14,6	18,9*	11,5	15,1*			13,8*	13,8*	7,2
	-3,0	34,9*	34,9*	27,9*	27,9*	20,4	21,9*	14,8	17,2*							
-4,5	27,7*	27,7*	22,5*	22,5*	17,7*	17,7*										
-6,0																
LC-V	10,5													8,2*	8,2*	7,7
	9,0													7,8*	7,8*	8,8
	7,5													7,6*	7,6*	9,5
	6,0													8,1*	8,1*	10,1
	4,5													8,7*	8,7*	10,1
	3,0													9,7*	9,7*	9,8
	1,5													11,4*	11,4*	9,3
	0													14,1	14,4*	8,4
	-1,5	23,7*	23,7*	25,1*	25,1*	22,0	24,8*	16,0	19,4*	12,5	15,8*			13,7*	13,7*	7,2
	-3,0	34,6*	34,6*	27,5*	27,5*	21,6*	21,6*	16,1	17,0*							

Balancier 3,40 m

Châssis	m	3,0 m		4,5 m		6,0 m		7,5 m		9,0 m		10,5 m				
		↕	↻	↕	↻	↕	↻	↕	↻	↕	↻	↕	↻			
HD	10,5													7,0*	7,0*	8,2
	9,0													6,6*	6,6*	9,2
	7,5													6,5*	6,5*	9,9
	6,0													6,5*	6,5*	10,3
	4,5													6,8*	6,8*	10,5
	3,0													7,2*	7,2*	10,5
	1,5													8,0*	8,0*	10,2
	0													9,3*	9,3*	9,7
	-1,5	21,3*	21,3*	31,8	32,3*	20,0	24,3*	14,5	19,0*	11,3	15,3*			11,5*	11,5*	8,9
	-3,0	31,5*	31,5*	29,3*	29,3*	20,2	22,6*	14,6	17,7*					13,6*	13,6*	7,7
-4,5	31,6*	31,6*	24,4*	24,4*	19,1*	19,1*	14,3*	14,3*								
-6,0																
LC-V	10,5													6,9*	6,9*	8,2
	9,0													6,6*	6,6*	9,2
	7,5													6,5*	6,5*	9,9
	6,0													6,5*	6,5*	10,3
	4,5													6,8*	6,8*	10,5
	3,0													7,3*	7,3*	10,5
	1,5													8,1*	8,1*	10,2
	0													9,4*	9,4*	9,7
	-1,5	22,3*	22,3*	32,1*	32,1*	21,8	24,2*	15,8	19,0*	12,3	15,2*			11,9*	11,9*	8,9
	-3,0	32,7*	32,7*	28,9*	28,9*	22,0	22,3*	15,9	17,5*					13,5*	13,5*	7,7

↕ Hauteur ↻ Rotation de 360° Dans l'axe  Portée max. * Limitée par l'hydraulique

Les charges en bout de balancier (sans outil) sont exprimées en tonnes (t) et indiquées pour une rotation de la tourelle à 360°, sur une surface dure, horizontale et portant uniformément. Les autres valeurs sont indiquées pour la tourelle dans l'axe du châssis. Les valeurs sont déterminées avec des tuiles de 600 mm. Conformément à la norme ISO 10567 les valeurs correspondent à 75% de la charge de basculement statique ou à 87% de la limite hydraulique (caractérisés par *). En cas de démontage du vérin de godet, du levier de renvoi et de la biellette, la charge est à majorer de 1 150 kg supplémentaires. La capacité de charge de la machine est limitée en fonction de la stabilité et des limites hydrauliques.

Pour les travaux de levage de charge, les pelles hydrauliques doivent être équipées de dispositifs anti-rupture de flexibles sur les vérins de flèche et sur le ou les vérins de balancier, d'un avertisseur de surcharge et d'un diagramme de charge conformément à la norme EN 474-5.

Forces de levage

avec flèche monobloc 8,20 m, contrepoids 11,0 t et tuiles 600 mm

Balancier 3,00 m

Châssis	3,0 m		4,5 m		6,0 m		7,5 m		9,0 m		10,5 m		12,0 m		m		
HD	12,0														8,9*	8,9*	7,9
	10,5														8,2*	8,2*	9,3
	9,0								12,4*	12,4*	11,3*	11,3*			7,8*	7,8*	10,2
	7,5														7,8*	7,8*	10,8
	6,0					16,8*	16,8*	13,7*	13,7*	12,0*	12,0*	9,6	11,1*		7,9*	7,9*	11,2
	4,5					19,9*	19,9*	15,2*	15,2*	11,9	12,8*	9,3	11,5*		7,9	8,1*	11,4
	3,0					19,4	21,8*	14,5	16,7*	11,3	13,7*	9,0	11,9*		7,9	8,1*	11,4
	1,5					18,7	20,1*	13,9	17,7*	10,8	14,4*	8,7	12,3*		7,8	8,6*	11,3
	0					18,6	23,1*	13,5	18,1*	10,6	14,7*	8,6	12,2		8,0	9,4*	11,1
	-1,5			18,7*	18,7*	18,6	22,3*	13,4	17,8*	10,5	14,6*	8,6	12,0*		8,5	10,7*	10,6
-3,0	23,6*	23,6*	25,2*	25,2*	18,9	20,8*	13,6	16,9*	10,6	13,8*				9,4	11,9*	9,9	
-4,5	25,6*	25,6*	22,2*	22,2*	18,4*	18,4*	14,0	14,9*						11,3	11,8*	8,8	
-6,0			17,1*	17,1*	14,2*	14,2*								11,0*	11,0*	7,3	
-7,5																	
LC-V	12,0														8,8*	8,8*	7,9
	10,5														8,1*	8,1*	9,3
	9,0								12,5*	12,5*	11,4*	11,4*			7,8*	7,8*	10,2
	7,5														7,8*	7,8*	10,8
	6,0					17,1*	17,1*	13,8*	13,8*	12,1*	12,1*	10,4	11,1*		7,9*	7,9*	11,2
	4,5					20,3*	20,3*	15,4*	15,4*	12,8	12,9*	10,1	11,5*		8,2*	8,2*	11,4
	3,0					20,9*	20,9*	15,7	16,8*	12,2	13,8*	9,8	12,0*		8,5	8,7*	11,3
	1,5					20,4	20,5*	15,1	17,8*	11,8	14,4*	9,5	12,3*		8,8	9,5*	11,1
	0					20,3	23,0*	14,7	18,1*	11,5	14,7*	9,4	12,4*		9,3	10,8*	10,6
	-1,5	24,8*	24,8*	20,1*	20,1*	20,4	22,1*	14,7	17,8*	11,4	14,5*	9,4	11,9*		10,4	11,9*	9,9
-3,0			24,9*	24,9*	20,6*	20,6*	14,9	16,7*	11,6	13,6*				11,8*	11,8*	8,8	
-4,5			21,8*	21,8*	18,0*	18,0*	14,6*	14,6*						10,8*	10,8*	7,3	
-6,0			16,4*	16,4*	13,6*	13,6*											
-7,5																	

Balancier 3,40 m

Châssis	3,0 m		4,5 m		6,0 m		7,5 m		9,0 m		10,5 m		12,0 m		m		
HD	12,0														7,4*	7,4*	8,4
	10,5														6,9*	6,9*	9,7
	9,0									10,6*	10,6*				6,6*	6,6*	10,6
	7,5											8,1*	8,1*		6,6*	6,6*	11,2
	6,0			21,8*	21,8*	15,8*	15,8*	13,1*	13,1*	11,5*	11,5*	9,7	10,6*		6,6*	6,6*	11,6
	4,5					18,9*	18,9*	14,7*	14,7*	11,9	12,4*	9,4	11,1*		6,9*	6,9*	11,8
	3,0					19,7	21,6*	14,6	16,2*	11,3	13,3*	9,0	11,6*		7,3*	7,3*	11,7
	1,5					18,8	23,0*	13,9	17,4*	10,8	14,1*	8,7	12,0*		7,5	7,9*	11,5
	0					18,5	23,2*	13,5	17,9*	10,5	14,5*	8,5	12,1		7,9	8,9*	11,0
	-1,5			19,2*	19,2*	18,5	22,6*	13,3	17,8*	10,4	14,5*	8,4	12,0		8,8	10,5*	10,3
-3,0	21,9*	21,9*	26,6*	26,6*	18,7	21,3*	13,4	17,1*	10,4	13,9*				10,3	11,5*	9,3	
-4,5	29,1*	29,1*	23,6*	23,6*	19,1*	19,1*	13,7	15,5*	10,8	12,3*				11,0*	11,0*	7,9	
-6,0			19,0*	19,0*	15,5*	15,5*	12,1*	12,1*									
-7,5																	
LC-V	12,0														7,4*	7,4*	8,4
	10,5														6,9*	6,9*	9,7
	9,0									10,6*	10,6*				6,6*	6,6*	10,6
	7,5											9,1*	9,1*		6,6*	6,6*	11,2
	6,0					16,1*	16,1*	13,2*	13,2*	11,6*	11,6*	10,4	10,7*		6,7*	6,7*	11,6
	4,5			22,6*	22,6*	19,3*	19,3*	14,8*	14,8*	12,5*	12,5*	10,1	11,1*		6,9*	6,9*	11,8
	3,0					21,4	21,9*	15,8	16,4*	12,2	13,4*	9,8	11,6*		7,3*	7,3*	11,7
	1,5					20,5	23,1*	15,1	17,4*	11,8	14,1*	9,5	12,1*		8,0*	8,0*	11,5
	0					20,2	23,1*	14,7	17,9*	11,5	14,6*	9,3	12,3*		8,7	9,0*	11,0
	-1,5	22,8*	22,8*	20,2*	20,2*	20,3	22,5*	14,6	17,8*	11,3	14,5*	9,2	12,0*		9,7	10,7*	10,3
-3,0			26,3*	26,3*	20,5	21,1*	14,7	17,0*	11,4	13,8*				11,4*	11,4*	9,3	
-4,5	28,6*	28,6*	23,2*	23,2*	18,8*	18,8*	15,0	15,2*	11,8	12,0*				10,9*	10,9*	7,9	
-6,0			18,3*	18,3*	15,0*	15,0*	11,5*	11,5*									
-7,5																	

Hauteur Rotation de 360° Dans l'axe Portée max. * Limitée par l'hydraulique

Les charges en bout de balancier (sans outil) sont exprimées en tonnes (t) et indiquées pour une rotation de la tourelle à 360°, sur une surface dure, horizontale et portant uniformément. Les autres valeurs sont indiquées pour la tourelle dans l'axe du châssis. Les valeurs sont déterminées avec des tuiles de 600 mm. Conformément à la norme ISO 10567 les valeurs correspondent à 75 % de la charge de basculement statique ou à 87 % de la limite hydraulique (caractérisés par *). En cas de démontage du vérin de godet, du levier de renvoi et de la biellette, la charge est à majorer de 1 150 kg supplémentaires. La capacité de charge de la machine est limitée en fonction de la stabilité et des limites hydrauliques.

Pour les travaux de levage de charge, les pelles hydrauliques doivent être équipées de dispositifs anti-rupture de flexibles sur les vérins de flèche et sur le ou les vérins de balancier, d'un avertisseur de surcharge et d'un diagramme de charge conformément à la norme EN 474-5.

Balancier 4,20 m

Châssis	3,0 m		4,5 m		6,0 m		7,5 m		9,0 m		10,5 m		12,0 m					
	m	Rotation de 360°	Dans l'axe	Dans l'axe	Dans l'axe	Dans l'axe	Dans l'axe	Dans l'axe	Dans l'axe	Dans l'axe	Dans l'axe	Dans l'axe	Dans l'axe	Dans l'axe	Portée max.	Portée max.	m	
HD	12,0								8,7*	8,7*					5,4*	5,4*	9,5	
	10,5								9,4*	9,4*	6,1*	6,1*			5,0*	5,0*	10,6	
	9,0								9,8*	9,8*	9,4*	9,4*			4,9*	4,9*	11,4	
	7,5								10,5*	10,5*	9,7*	9,7*			4,8*	4,8*	12,0	
	6,0								11,8*	11,8*	10,5*	10,5*	7,4	8,6*	4,9*	4,9*	12,4	
	4,5			25,0*	25,0*	17,0*	17,0*	13,5*	13,5*	11,5*	11,5*	9,4	10,3*	7,2	9,9*	5,0*	5,0*	12,5
	3,0					20,0*	20,0*	14,9	15,1*	11,4	12,5*	9,0	10,9*	7,0	10,0	5,3*	5,3*	12,5
	1,5					19,1	22,0*	14,0	16,5*	10,9	13,4*	8,7	11,5*	6,9	9,5*	5,7*	5,7*	12,3
	0			12,6*	12,6*	18,4	22,8*	13,4	17,4*	10,4	14,1*	8,4	11,9*	7,4*	11,8	6,4*	6,4*	11,8
	-1,5	12,3*	12,3*	18,8*	18,8*	18,2	22,8*	13,1	17,7*	10,2	14,3*	8,2	11,6*	7,4*	11,2	6,4*	6,4*	11,2
-3,0	18,9*	18,9*	25,8*	25,8*	18,3	22,0*	13,1	17,3*	10,1	14,1*	8,2	11,6*	7,4*	11,2	6,4*	6,4*	11,2	
-4,5	25,9*	25,9*	26,1*	26,1*	18,6	20,3*	13,3	16,2*	10,3	13,1*			7,7	10,5*	6,7*	6,7*	10,3	
-6,0	29,1*	29,1*	22,2*	22,2*	17,6*	17,6*	13,8	14,0*					9,7*	9,7*	9,5*	9,5*	9,0	
-7,5			15,9*	15,9*	12,6*	12,6*											7,2	
LC-V	12,0								9,3*	9,3*					5,4*	5,4*	9,5	
	10,5								9,4*	9,4*	6,9*	6,9*			5,0*	5,0*	10,6	
	9,0								9,8*	9,8*	9,4*	9,4*			4,9*	4,9*	11,4	
	7,5								10,6*	10,6*	9,8*	9,8*	5,4*	5,4*	4,8*	4,8*	12,0	
	6,0							12,0*	12,0*	10,6*	10,6*	9,8*	9,8*	8,1	8,9*	4,9*	4,9*	12,4
	4,5					17,3*	17,3*	13,6*	13,6*	11,6*	11,6*	10,2	10,3*	7,9	9,9*	5,1*	5,1*	12,5
	3,0					20,2*	20,2*	15,3*	15,3*	12,3	12,6*	9,8	11,0*	7,7	10,2*	5,4*	5,4*	12,5
	1,5					20,8	22,1*	15,2	16,7*	11,8	13,5*	9,4	11,5*	7,5	9,2*	5,8*	5,8*	12,3
	0			13,2*	13,2*	20,1	22,9*	14,7	17,5*	11,4	14,1*	9,1	11,9*	7,5	9,2*	6,5*	6,5*	11,8
	-1,5	13,0*	13,0*	19,4*	19,4*	20,0	22,7*	14,4	17,7*	11,1	14,3*	9,0	12,0*	7,6*	11,5*	6,5*	6,5*	11,8
-3,0	19,6*	19,6*	26,7*	26,7*	20,1	21,8*	14,4	17,3*	11,1	14,0*	9,0	11,5*	7,6*	11,5*	6,5*	6,5*	11,2	
-4,5	26,7*	26,7*	25,8*	25,8*	20,1*	20,1*	14,6	16,1*	11,3	12,9*			9,4*	9,4*	10,5*	10,5*	10,3	
-6,0	28,3*	28,3*	21,6*	21,6*	17,2*	17,2*	13,6*	13,6*					10,5*	10,5*	9,5*	9,5*	9,0	
-7,5					11,8*	11,8*											7,2	

Balancier 5,00 m

Châssis	3,0 m		4,5 m		6,0 m		7,5 m		9,0 m		10,5 m		12,0 m					
	m	Rotation de 360°	Dans l'axe	Dans l'axe	Dans l'axe	Dans l'axe	Dans l'axe	Dans l'axe	Dans l'axe	Dans l'axe	Dans l'axe	Dans l'axe	Dans l'axe	Dans l'axe	Portée max.	Portée max.	m	
HD	12,0														4,2*	4,2*	10,5	
	10,5														3,9*	3,9*	11,5	
	9,0										8,4*	8,4*			3,8*	3,8*	12,3	
	7,5										8,6*	8,6*	5,7*	5,7*	3,8*	3,8*	12,8	
	6,0									9,7*	9,7*	9,0*	9,0*	7,9	8,5*	3,8*	3,8*	13,1
	4,5					15,2*	15,2*	12,4*	12,4*	10,7*	10,7*	9,6*	9,6*	7,7	9,0*	3,9*	3,9*	13,3
	3,0			18,3*	18,3*	18,4*	18,4*	14,2*	14,2*	11,8	11,8*	9,2	10,4*	7,4	9,4*	4,1*	4,1*	13,2
	1,5			12,7*	12,7*	19,7	20,9*	14,4	15,8*	11,1	12,9*	8,8	11,0*	7,1	9,8*	4,4*	4,4*	13,0
	0			14,5*	14,5*	18,7	22,3*	13,7	16,9*	10,6	13,7*	8,5	11,6*	6,9	9,9	4,4*	4,4*	12,6
	-1,5	11,9*	11,9*	18,3*	18,3*	18,2	22,8*	13,2	17,5*	10,2	14,2*	8,2	11,8	6,8	9,8	4,9*	4,9*	12,0
-3,0	16,8*	16,8*	23,5*	23,5*	18,1	22,5*	13,0	17,5*	10,1	14,2*	8,1	11,7	6,0*	6,0*	6,7*	6,7*	11,2	
-4,5	22,3*	22,3*	28,2*	28,2*	18,3	21,4*	13,1	16,9*	10,1	13,7*	8,2	11,1*	6,7*	6,7*	8,7*	8,7*	10,0	
-6,0	28,7*	28,7*	24,9*	24,9*	18,7	19,2*	13,4	15,3*	10,4	12,2*			9,8*	9,8*	9,8*	9,8*	8,4	
-7,5	26,7*	26,7*	19,9*	19,9*	15,6*	15,6*	12,1*	12,1*									4,6*	
LC-V	12,0														4,6*	4,6*	10,5	
	10,5										4,8*	4,8*			4,2*	4,2*	11,5	
	9,0										8,4*	8,4*			3,9*	3,9*	12,3	
	7,5										8,6*	8,6*	6,1*	6,1*	3,8*	3,8*	12,8	
	6,0									9,8*	9,8*	9,1*	9,1*	8,5	8,7*	3,8*	3,8*	13,1
	4,5			21,7*	21,7*	15,5*	15,5*	12,5*	12,5*	10,8*	10,8*	9,7*	9,7*	8,3	9,0*	3,9*	3,9*	13,3
	3,0			16,9*	16,9*	18,7*	18,7*	14,4*	14,4*	11,9*	11,9*	10,0	10,4*	8,0	9,4*	4,2*	4,2*	13,2
	1,5			12,7*	12,7*	21,1*	21,1*	15,6	15,9*	12,0	13,0*	9,6	11,1*	7,8	9,8*	4,5*	4,5*	13,0
	0			14,8*	14,8*	20,4	22,4*	14,9	17,0*	11,5	13,8*	9,2	11,6*	7,6	10,1*	5,0*	5,0*	12,6
	-1,5	12,4*	12,4*	18,8*	18,8*	20,0	22,8*	14,4	17,6*	11,2	14,2*	9,0	11,9*	7,5	10,2*	5,7*	5,7*	12,0
-3,0	17,4*	17,4*	24,1*	24,1*	19,9	22,4*	14,3	17,5*	11,0	14,2*	8,9	11,8*	6,9*	9,9*	9,0*	9,0*	11,2	
-4,5	22,9*	22,9*	27,9*	27,9*	20,1	21,2*	14,4	16,7*	11,1	13,6*	9,0	11,0*	9,0*	11,0*	9,0*	9,0*	10,0	
-6,0	29,5*	29,5*	24,5*	24,5*	19,0*	19,0*	14,7	15,1*	11,4	12,0*			9,7*	9,7*	9,7*	9,7*	8,4	
-7,5	25,7*	25,7*	19,3*	19,3*	15,1*	15,1*	11,6*	11,6*										

Hauteur Rotation de 360° Dans l'axe Portée max. * Limitée par l'hydraulique

Les charges en bout de balancier (sans outil) sont exprimées en tonnes (t) et indiquées pour une rotation de la tourelle à 360°, sur une surface dure, horizontale et portant uniformément. Les autres valeurs sont indiquées pour la tourelle dans l'axe du châssis. Les valeurs sont déterminées avec des tuiles de 600 mm. Conformément à la norme ISO 10567 les valeurs correspondent à 75 % de la charge de basculement statique ou à 87 % de la limite hydraulique (caractérisés par *). En cas de démontage du vérin de godet, du levier de renvoi et de la biellette, la charge est à majorer de 1 150 kg/825 kg⁽¹⁾ supplémentaires. La capacité de charge de la machine est limitée en fonction de la stabilité et des limites hydrauliques.

Pour les travaux de levage de charge, les pelles hydrauliques doivent être équipées de dispositifs anti-rupture de flexibles sur les vérins de flèche et sur le ou les vérins de balancier, d'un avertisseur de surcharge et d'un diagramme de charge conformément à la norme EN 474-5.

¹⁾ pour balancier 5,00 m

Forces de levage

avec flèche monobloc 8,20 m, contrepoids 14,5 t et tuiles 600 mm

Balancier 3,00 m

Châssis	3,0 m		4,5 m		6,0 m		7,5 m		9,0 m		10,5 m		12,0 m		m		
HD	12,0														8,9*	8,9*	7,9
	10,5														8,2*	8,2*	9,3
	9,0								11,3*	11,3*					7,8*	7,8*	10,2
	7,5							12,4*	12,4*	11,4*	11,4*				7,8*	7,8*	10,8
	6,0					16,8*	16,8*	13,7*	13,7*	12,0*	12,0*	11,1*	11,1*		7,9*	7,9*	11,2
	4,5					19,9*	19,9*	15,2*	15,2*	12,8*	12,8*	11,0	11,5*		8,1*	8,1*	11,4
	3,0					21,8*	21,8*	16,7*	16,7*	13,3	13,7*	10,7	11,9*		8,6*	8,6*	11,3
	1,5					20,1*	20,1*	16,4	17,7*	12,9	14,4*	10,4	12,3*		9,4*	9,4*	11,1
	0					22,0	23,1*	16,0	18,1*	12,6	14,7*	10,3	12,4*		10,1	10,7*	10,6
	-1,5			18,7*	18,7*	22,1	22,3*	16,0	17,8*	12,5	14,6*	10,3	12,0*		11,2	11,9*	9,9
-3,0	23,6*	23,6*	25,2*	25,2*	20,8*	20,8*	16,1	16,9*	12,6	13,8*				11,8*	11,8*	8,8	
-4,5	25,6*	25,6*	22,2*	22,2*	18,4*	18,4*	14,9*	14,9*						11,0*	11,0*	7,3	
-6,0			17,1*	17,1*	14,2*	14,2*											
-7,5																	
LC-V	12,0														8,8*	8,8*	7,9
	10,5														8,1*	8,1*	9,3
	9,0								11,3*	11,3*					7,8*	7,8*	10,2
	7,5							12,5*	12,5*	11,4*	11,4*				7,8*	7,8*	10,8
	6,0					17,1*	17,1*	13,8*	13,8*	12,1*	12,1*	11,1*	11,1*		7,9*	7,9*	11,2
	4,5					20,3*	20,3*	15,4*	15,4*	12,9*	12,9*	11,5*	11,5*		8,2*	8,2*	11,4
	3,0					20,9*	20,9*	16,8*	16,8*	13,8*	13,8*	11,5	12,0*		8,7*	8,7*	11,3
	1,5					20,5*	20,5*	17,6	17,8*	13,8	14,4*	11,2	12,3*		9,5*	9,5*	11,1
	0					23,0*	23,0*	17,3	18,1*	13,6	14,7*	11,1	12,4*		10,8*	10,8*	10,6
	-1,5			20,1*	20,1*	22,1*	22,1*	17,3	17,8*	13,5	14,5*	11,1	11,9*		11,9*	11,9*	9,9
-3,0	24,8*	24,8*	24,9*	24,9*	20,6*	20,6*	16,7*	16,7*	13,6*	13,6*				11,8*	11,8*	8,8	
-4,5			21,8*	21,8*	18,0*	18,0*	14,6*	14,6*						10,8*	10,8*	7,3	
-6,0			16,4*	16,4*	13,6*	13,6*											
-7,5																	

Balancier 3,40 m

Châssis	3,0 m		4,5 m		6,0 m		7,5 m		9,0 m		10,5 m		12,0 m		m		
HD	12,0														7,4*	7,4*	8,4
	10,5														6,9*	6,9*	9,7
	9,0								10,6*	10,6*					6,6*	6,6*	10,6
	7,5								10,8*	10,8*	8,1*	8,1*			6,6*	6,6*	11,2
	6,0			21,8*	21,8*	15,8*	15,8*	13,1*	13,1*	11,5*	11,5*	10,6*	10,6*		6,6*	6,6*	11,6
	4,5					18,9*	18,9*	14,7*	14,7*	12,4*	12,4*	11,0	11,1*		6,9*	6,9*	11,8
	3,0					21,6*	21,6*	16,2*	16,2*	13,3*	13,3*	10,7	11,6*		7,3*	7,3*	11,7
	1,5					22,2	23,0*	16,4	17,4*	12,8	14,1*	10,4	12,0*		7,9*	7,9*	11,5
	0					21,9	23,2*	16,0	17,9*	12,5	14,5*	10,2	12,3*		10,5	10,5*	10,3
	-1,5			19,2*	19,2*	21,9	22,6*	15,9	17,8*	12,4	14,5*	10,1	12,1*		11,5*	11,5*	9,3
-3,0	21,9*	21,9*	26,6*	26,6*	21,3*	21,3*	15,9	17,1*	12,4	13,9*				11,0*	11,0*	7,9	
-4,5	29,1*	29,1*	23,6*	23,6*	19,1*	19,1*	15,5*	15,5*	12,3*	12,3*							
-6,0			19,0*	19,0*	15,5*	15,5*											
-7,5																	
LC-V	12,0														7,4*	7,4*	8,4
	10,5														6,9*	6,9*	9,7
	9,0								10,6*	10,6*					6,6*	6,6*	10,6
	7,5							11,9*	11,9*	10,9*	10,9*	9,1*	9,1*		6,6*	6,6*	11,2
	6,0			22,6*	22,6*	16,1*	16,1*	13,2*	13,2*	11,6*	11,6*	10,7*	10,7*		6,7*	6,7*	11,6
	4,5					19,3*	19,3*	14,8*	14,8*	12,5*	12,5*	11,1*	11,1*		6,9*	6,9*	11,8
	3,0					21,9*	21,9*	16,4*	16,4*	13,4*	13,4*	11,5	11,6*		7,3*	7,3*	11,7
	1,5					23,1*	23,1*	17,4*	17,4*	13,8	14,1*	11,2	12,1*		8,0*	8,0*	11,5
	0					23,1*	23,1*	17,3	17,9*	13,5	14,6*	11,0	12,3*		9,0*	9,0*	11,0
	-1,5			20,2*	20,2*	22,5*	22,5*	17,2	17,8*	13,4	14,5*	10,9	12,0*		10,7*	10,7*	10,3
-3,0	22,8*	22,8*	26,3*	26,3*	21,1*	21,1*	17,0*	17,0*	13,5	13,8*				11,4*	11,4*	9,3	
-4,5	28,6*	28,6*	23,2*	23,2*	18,8*	18,8*	15,2*	15,2*	12,0*	12,0*				10,9*	10,9*	7,9	
-6,0			18,3*	18,3*	15,0*	15,0*											
-7,5																	

Hauteur Rotation de 360° Dans l'axe Portée max. * Limitée par l'hydraulique

Les charges en bout de balancier (sans outil) sont exprimées en tonnes (t) et indiquées pour une rotation de la tourelle à 360°, sur une surface dure, horizontale et portant uniformément. Les autres valeurs sont indiquées pour la tourelle dans l'axe du châssis. Les valeurs sont déterminées avec des tuiles de 600 mm. Conformément à la norme ISO 10567 les valeurs correspondent à 75 % de la charge de basculement statique ou à 87 % de la limite hydraulique (caractérisés par *). En cas de démontage du vérin de godet, du levier de renvoi et de la biellette, la charge est à majorer de 1 150 kg supplémentaires. La capacité de charge de la machine est limitée en fonction de la stabilité et des limites hydrauliques.

Pour les travaux de levage de charge, les pelles hydrauliques doivent être équipées de dispositifs anti-rupture de flexibles sur les vérins de flèche et sur le ou les vérins de balancier, d'un avertisseur de surcharge et d'un diagramme de charge conformément à la norme EN 474-5.

Balancier 4,20 m

Châssis	↕	3,0 m		4,5 m		6,0 m		7,5 m		9,0 m		10,5 m		12,0 m		↕	m			
		↕	↕	↕	↕	↕	↕	↕	↕	↕	↕	↕	↕	↕	↕					
HD	12,0																			
	10,5																			
	9,0									8,7*	8,7*					5,4*	5,4*	9,5		
	7,5									9,4*	9,4*	6,1*	6,1*			5,0*	5,0*	10,6		
	6,0									9,8*	9,8*	9,4*	9,4*			4,9*	4,9*	11,4		
	4,5									11,8*	11,8*	10,5*	10,5*	9,7*	9,7*	4,8*	4,8*	12,0		
	3,0				25,0*	25,0*	17,0*	17,0*	13,5*	13,5*	11,5*	11,5*	10,3*	10,3*	8,6*	8,6*	4,9*	4,9*	12,4	
	1,5						20,0*	20,0*	15,1*	15,1*	12,5*	12,5*	10,7*	10,9*	8,7*	9,9*	5,0*	5,0*	12,5	
	0						22,0*	22,0*	16,5*	16,5*	12,9*	13,4*	10,3*	11,5*	8,5*	10,1*	5,3*	5,3*	12,5	
	-1,5	12,3*	12,3*	12,6*	12,6*	21,9	22,8*	16,0	17,4*	12,4	14,1*	10,0	11,9*	8,3	9,5*	5,7*	5,7*	12,3		
	-3,0	18,9*	18,9*	18,8*	18,8*	21,6	22,8*	15,7	17,7*	12,2	14,3*	9,9	12,0*			6,4*	6,4*	11,8		
	-4,5	25,9*	25,9*	25,8*	25,8*	21,7	22,0*	15,6	17,3*	12,1	14,1*	9,9	11,6*			7,4*	7,4*	11,2		
-6,0	29,1*	29,1*	26,1*	26,1*	20,3*	20,3*	15,8	16,2*	12,3	13,1*					9,1*	9,1*	10,3			
-7,5			22,2*	22,2*	17,6*	17,6*	14,0*	14,0*							10,5*	10,5*	9,0			
			15,9*	15,9*	12,6*	12,6*									9,7*	9,7*	7,2			
LC-V	12,0																			
	10,5									9,3*	9,3*					5,4*	5,4*	9,5		
	9,0									9,4*	9,4*	6,9*	6,9*			5,0*	5,0*	10,6		
	7,5									9,8*	9,8*	9,4*	9,4*			4,9*	4,9*	11,4		
	6,0									10,6*	10,6*	9,8*	9,8*	5,4*	5,4*	4,8*	4,8*	12,0		
	4,5									12,0*	12,0*	10,6*	10,6*	9,8*	9,8*	4,9*	4,9*	12,4		
	3,0									17,3*	17,3*	13,6*	13,6*	11,6*	11,6*	10,3*	10,3*	12,5		
	1,5									20,2*	20,2*	15,3*	15,3*	12,6*	12,6*	11,0*	9,9*	5,1*	5,1*	12,5
	0									22,1*	22,1*	16,7*	16,7*	13,5*	13,5*	11,1	11,5*	5,4*	5,4*	12,5
	-1,5	13,0*	13,0*	13,2*	13,2*	22,9*	22,9*	17,2	17,5*	13,4	14,1*	10,8	11,9*	9,0	9,2*	5,8*	5,8*	12,3		
	-3,0	19,6*	19,6*	19,4*	19,4*	22,7*	22,7*	17,0	17,7*	13,2	14,3*	10,7	12,0*			6,5*	6,5*	11,8		
	-4,5	26,7*	26,7*	26,7*	26,7*	21,8*	21,8*	17,0	17,3*	13,2	14,0*	10,7	11,5*			7,6*	7,6*	11,2		
-6,0	28,3*	28,3*	25,8*	25,8*	20,1*	20,1*	16,1*	16,1*	12,9*	12,9*					9,4*	9,4*	10,3			
-7,5			21,6*	21,6*	17,2*	17,2*	13,6*	13,6*							10,5*	10,5*	9,0			
					11,8*	11,8*									9,5*	9,5*	7,2			

Balancier 5,00 m

Châssis	↕	3,0 m		4,5 m		6,0 m		7,5 m		9,0 m		10,5 m		12,0 m		↕	m	
		↕	↕	↕	↕	↕	↕	↕	↕	↕	↕	↕	↕	↕				
HD	12,0																	
	10,5																	
	9,0																	
	7,5																	
	6,0																	
	4,5																	
	3,0																	
	1,5																	
	0																	
	-1,5	11,9*	11,9*	18,3*	18,3*	18,4*	18,4*	14,2*	14,2*	11,8*	11,8*	10,4*	10,4*	8,8	9,4*	3,9*	3,9*	13,3
	-3,0	16,8*	16,8*	23,5*	23,5*	21,5	22,5*	15,6	17,5*	12,1	14,2*	9,8	11,8*	6,0*	6,0*	5,6*	5,6*	12,0
	-4,5	22,3*	22,3*	28,2*	28,2*	21,4*	21,4*	15,6	16,9*	12,1	13,7*	9,9	11,1*			6,7*	6,7*	11,2
-6,0	28,7*	28,7*	24,9*	24,9*	19,2*	19,2*	15,3*	15,3*	12,2*	12,2*					8,7*	8,7*	10,0	
-7,5	26,7*	26,7*	19,9*	19,9*	15,6*	15,6*	12,1*	12,1*							9,8*	9,8*	8,4	
LC-V	12,0																	
	10,5																	
	9,0																	
	7,5																	
	6,0																	
	4,5																	
	3,0																	
	1,5																	
	0																	
	-1,5	12,4*	12,4*	18,8*	18,8*	22,8*	22,8*	17,0	17,6*	13,2	14,2*	10,7	11,9*	8,9	10,2*	5,0*	5,0*	12,6
	-3,0	17,4*	17,4*	24,1*	24,1*	22,4*	22,4*	16,9	17,5*	13,1	14,2*	10,6	11,8*			5,7*	5,7*	12,0
	-4,5	22,9*	22,9*	27,9*	27,9*	21,2*	21,2*	16,7*	16,7*	13,1	13,6*	10,7	11,0*			6,9*	6,9*	11,2
-6,0	29,5*	29,5*	24,5*	24,5*	19,0*	19,0*	15,1*	15,1*	12,0*	12,0*					9,0*	9,0*	10,0	
-7,5	25,7*	25,7*	19,3*	19,3*	15,1*	15,1*	11,6*	11,6*							9,7*	9,7*	8,4	

↕ Hauteur ↕ Rotation de 360° ↕ Dans l'axe ↕ Portée max. * Limitée par l'hydraulique

Les charges en bout de balancier (sans outil) sont exprimées en tonnes (t) et indiquées pour une rotation de la tourelle à 360°, sur une surface dure, horizontale et portant uniformément. Les autres valeurs sont indiquées pour la tourelle dans l'axe du châssis. Les valeurs sont déterminées avec des tuiles de 600 mm. Conformément à la norme ISO 10567 les valeurs correspondent à 75 % de la charge de basculement statique ou à 87 % de la limite hydraulique (caractérisés par *). En cas de démontage du vérin de godet, du levier de renvoi et de la biellette, la charge est à majorer de 1 150 kg/825 kg⁽¹⁾ supplémentaires. La capacité de charge de la machine est limitée en fonction de la stabilité et des limites hydrauliques.

Pour les travaux de levage de charge, les pelles hydrauliques doivent être équipées de dispositifs anti-rupture de flexibles sur les vérins de flèche et sur le ou les vérins de balancier, d'un avertisseur de surcharge et d'un diagramme de charge conformément à la norme EN 474-5.

¹⁾ pour balancier 5,00 m

Forces de levage

avec flèche monobloc 10,00 m, contrepoids 14,5 t et tuiles 600 mm

Balancier 3,00 m

Châssis		3,0 m		4,5 m		6,0 m		7,5 m		9,0 m		10,5 m		12,0 m		13,5 m		15,0 m		m				
↑																								
HD	12,0																				7,8*	7,8*	10,4	
	10,5																					7,6*	7,6*	11,4
	9,0																					7,5*	7,5*	12,2
	7,5								8,8*	8,8*	8,0*	8,0*	7,7*	7,7*								7,4*	7,4*	12,7
	6,0								10,7*	10,7*	9,1*	9,1*	8,2	8,2*								7,1	7,5*	13,1
	4,5								11,7*	11,7*	9,6	9,8*	7,9	8,6*								6,8	7,8*	13,2
	3,0								11,2	12,4*	9,2	10,3*	7,7	9,0*								6,7	8,2*	13,2
	1,5								14,1	16,0*	11,0	12,8*	9,0	10,7*	7,5	9,3*						6,8	8,6*	13,0
	0								14,1	15,9*	10,9	13,0*	8,9	10,9*								7,1	8,9*	12,6
	-1,5								14,3	15,5*	11,0	12,8*	8,9	10,8*								7,6	9,2*	12,0
	-3,0																					8,6	9,5*	11,1
	-4,5	20,1*	20,1*	17,6*	17,6*	14,6	14,8*	11,2	12,3*		9,2	10,3*										9,7*	9,7*	10,0
	-6,0	19,0*	19,0*	16,2*	16,2*	13,5*	13,5*	11,2*	11,2*													9,6*	9,6*	8,4
-7,5	16,1*	16,1*	13,6*	13,6*																				
-9,0																								
-10,5																								
LC-V	12,0																				7,8*	7,8*	10,4	
	10,5																					7,6*	7,6*	11,4
	9,0																					7,4*	7,4*	12,2
	7,5																					7,4*	7,4*	12,7
	6,0																					7,6*	7,6*	13,1
	4,5																					7,4	7,8*	13,2
	3,0																					7,3	8,2*	13,2
	1,5																					7,4	8,6*	13,0
	0																					7,8	8,9*	12,6
	-1,5																					8,4	9,2*	12,0
	-3,0																					9,5*	9,5*	11,1
	-4,5	20,1*	20,1*	17,5*	17,5*	14,7*	14,7*	12,3	12,3*		10,0	10,2*										9,7*	9,7*	10,0
	-6,0	18,8*	18,8*	15,9*	15,9*	13,4*	13,4*	11,1*	11,1*													9,6*	9,6*	8,4
-7,5	15,6*	15,6*	13,3*	13,3*																				
-9,0																								
-10,5																								

Balancier 3,40 m

Châssis		3,0 m		4,5 m		6,0 m		7,5 m		9,0 m		10,5 m		12,0 m		13,5 m		15,0 m		m				
↑																								
HD	12,0																				6,7*	6,7*	10,9	
	10,5																					6,4*	6,4*	11,9
	9,0																					6,3*	6,3*	12,6
	7,5																					6,3*	6,3*	13,1
	6,0																					6,4*	6,4*	13,4
	4,5																					6,5	6,6*	13,6
	3,0																					6,4	6,9*	13,6
	1,5																					6,4	7,4*	13,4
	0																					6,7	8,1*	13,0
	-1,5																					7,2	8,7*	12,4
	-3,0																					8,0	9,1*	11,6
	-4,5	24,5*	24,5*	21,6*	21,6*	18,1*	18,1*	14,4	14,9*	11,0	12,4*	9,0	10,4*									9,3*	9,3*	10,5
	-6,0			17,4*	17,4*	14,4*	14,4*	11,9*	11,9*													9,4*	9,4*	9,0
-7,5																					8,8*	8,8*	6,8	
-9,0																								
-10,5																								
LC-V	12,0																				6,7*	6,7*	10,9	
	10,5																					6,4*	6,4*	11,9
	9,0																					6,3*	6,3*	12,6
	7,5																					6,3*	6,3*	13,1
	6,0																					6,4*	6,4*	13,4
	4,5																					6,6*	6,6*	13,6
	3,0																					6,9*	6,9*	13,6
	1,5																					7,0	7,4*	13,4
	0																					7,3	8,1*	13,0
	-1,5																					7,9	8,8*	12,4
	-3,0																					8,9	9,1*	11,6
	-4,5	21,0*	21,0*	21,5*	21,5*	18,0*	18,0*	14,9*	14,9*	12,1	12,3*	9,8	10,3*									9,3*	9,3*	10,5
	-6,0	24,3*	24,3*	20,0*	20,0*	16,5*	16,5*	13,7*	13,7*	11,4*	11,4*											9,4*	9,4*	9,0
-7,5																								
-9,0																								
-10,5																								

↑ Hauteur Rotation de 360° Dans l'axe Portée max. * Limitée par l'hydraulique

Les charges en bout de balancier (sans outil) sont exprimées en tonnes (t) et indiquées pour une rotation de la tourelle à 360°, sur une surface dure, horizontale et portant uniformément. Les autres valeurs sont indiquées pour la tourelle dans l'axe du châssis. Les valeurs sont déterminées avec des tuiles de 600 mm. Conformément à la norme ISO 10567 les valeurs correspondent à 75 % de la charge de basculement statique ou à 87 % de la limite hydraulique (caractérisés par *). En cas de démontage du vérin de godet, du levier de renvoi et de la biellette, la charge est à majorer de 1 150 kg supplémentaires. La capacité de charge de la machine est limitée en fonction de la stabilité et des limites hydrauliques.

Pour les travaux de levage de charge, les pelles hydrauliques doivent être équipées de dispositifs anti-rupture de flexibles sur les vérins de flèche et sur le ou les vérins de balancier, d'un avertisseur de surcharge et d'un diagramme de charge conformément à la norme EN 474-5.

Balancier 4,20 m

Châssis	3,0 m		4,5 m		6,0 m		7,5 m		9,0 m		10,5 m		12,0 m		13,5 m		15,0 m		m			
	m																					
HD	12,0																		5,3*	5,3*	10,6	
	10,5																		4,9*	4,9*	11,8	
	9,0																		4,7*	4,7*	12,7	
	7,5										6,9*	6,9*		6,3*	6,3*				4,6*	4,6*	13,4	
	6,0					13,3*	13,3*	10,1*	10,1*	8,4*	8,4*	7,4*	7,4*	6,8*	6,8*	6,6*	6,6*			4,6*	4,6*	13,9
	4,5							11,9*	11,9*	9,5*	9,5*	8,1*	8,1*	7,3*	7,3*	6,7	6,8*			4,7*	4,7*	14,2
	3,0							13,5*	13,5*	10,5*	10,5*	8,8*	8,8*	7,8*	7,8*	6,5	7,1*			4,8*	4,8*	14,3
	1,5							14,2	14,7*	11,3	11,4*	9,1	9,5*	7,5	8,2*	6,3	7,4*			5,0*	5,0*	14,3
	0							13,8	15,3*	10,8	12,1*	8,8	10,0*	7,3	8,6*	6,1	7,7*			5,3*	5,3*	14,1
	-1,5					14,6*	14,6*	13,7	15,6*	10,6	12,5*	8,6	10,4*	7,2	8,9*	6,1	7,8*			5,8*	5,8*	13,8
	-3,0					19,4	19,6*	13,7	15,5*	10,6	12,6*	8,5	10,5*	7,1	9,0*					6,3	6,5*	13,2
	-4,5	17,3*	17,3*	20,6*	20,6*	18,8*	18,8*	13,9	15,1*	10,7	12,4*	8,6	10,4*	7,3	8,7*					7,0	7,5*	12,4
-6,0	23,2*	23,2*	22,2*	22,2*	17,6*	17,6*	14,3	14,3*	10,9	11,8*	8,9	9,8*							8,1	8,5*	11,4	
-7,5	26,0*	26,0*	19,7*	19,7*	15,8*	15,8*	12,9*	12,9*	10,5*	10,5*									8,8*	8,8*	10,1	
-9,0			15,7*	15,7*	12,7*	12,7*	10,1*	10,1*											8,7*	8,7*	8,2	
-10,5																						
LC-V	12,0																		5,2*	5,2*	10,6	
	10,5																		4,9*	4,9*	11,8	
	9,0																		4,7*	4,7*	12,7	
	7,5										6,9*	6,9*		6,3*	6,3*				4,6*	4,6*	13,4	
	6,0					13,7*	13,7*	10,3*	10,3*	8,5*	8,5*	7,5*	7,5*	6,9*	6,9*	6,6*	6,6*			4,6*	4,6*	13,9
	4,5							12,0*	12,0*	9,6*	9,6*	8,2*	8,2*	7,3*	7,3*	6,8*	6,8*			4,7*	4,7*	14,2
	3,0							13,6*	13,6*	10,6*	10,6*	8,9*	8,9*	7,8*	7,8*	7,1	7,1*			4,8*	4,8*	14,3
	1,5							14,8*	14,8*	11,5*	11,5*	9,5*	9,5*	8,2	8,3*	6,9	7,4*			5,0*	5,0*	14,3
	0							15,1	15,4*	11,8	12,1*	9,6	10,0*	8,0	8,6*	6,7	7,7*			5,4*	5,4*	14,1
	-1,5					15,3*	15,3*	15,0	15,6*	11,6	12,5*	9,4	10,4*	7,8	8,9*	6,7	7,8*			5,9*	5,9*	13,8
	-3,0					19,5*	19,5*	15,0	15,5*	11,6	12,6*	9,4	10,5*	7,8	8,9*					6,6*	6,6*	13,2
	-4,5	17,9*	17,9*	21,3*	21,3*	18,7*	18,7*	15,1*	15,1*	11,7	12,4*	9,5	10,3*	8,0	8,7*					7,7*	7,7*	12,4
-6,0	23,9*	23,9*	22,0*	22,0*	17,5*	17,5*	14,2*	14,2*	11,7*	11,7*	9,7*	9,7*							8,6*	8,6*	11,4	
-7,5	25,5*	25,5*	19,4*	19,4*	15,5*	15,5*	12,7*	12,7*	10,3*	10,3*									8,8*	8,8*	10,1	
-9,0			15,1*	15,1*	12,3*	12,3*	9,6*	9,6*											8,7*	8,7*	8,2	
-10,5																						

Balancier 5,00 m

Châssis	3,0 m		4,5 m		6,0 m		7,5 m		9,0 m		10,5 m		12,0 m		13,5 m		15,0 m		m			
	m																					
HD	12,0																		4,1*	4,1*	11,6	
	10,5													5,7*	5,7*				3,8*	3,8*	12,7	
	9,0													5,7*	5,7*	4,3*	4,3*		3,7*	3,7*	13,6	
	7,5													6,0*	6,0*	5,9*	5,9*		3,6*	3,6*	14,2	
	6,0										6,9*	6,9*		6,4*	6,4*	6,1*	6,1*		3,6*	3,6*	14,7	
	4,5					14,8*	14,8*	10,8*	10,8*	8,8*	8,8*	7,6*	7,6*	6,8*	6,8*	6,4*	6,4*			3,6*	3,6*	15,0
	3,0							12,5*	12,5*	9,9*	9,9*	8,4*	8,4*	7,4*	7,4*	6,6	6,7*			3,7*	3,7*	15,1
	1,5							13,9*	13,9*	10,9*	10,9*	9,1*	9,1*	7,7	7,9*	6,4	7,1*	4,7*	4,7*	3,9*	3,9*	15,1
	0					11,8*	11,8*	14,0	14,8*	11,0	11,7*	8,9	9,7*	7,4	8,3*	6,2	7,4*	4,6*	4,6*	4,1*	4,1*	14,9
	-1,5			8,6*	8,6*	15,4*	15,4*	13,7	15,4*	10,6	12,2*	8,6	10,1*	7,2	8,7*	6,0	7,6*			4,5*	4,5*	14,5
	-3,0	10,7*	10,7*	13,5*	13,5*	19,0	19,9*	13,6	15,5*	10,5	12,5*	8,5	10,4*	7,1	8,9*	6,0	7,7*			5,0*	5,0*	14,0
	-4,5	15,1*	15,1*	18,4*	18,4*	19,3	19,4*	13,7	15,3*	10,5	12,5*	8,5	10,4*	7,1	8,8*					5,7*	5,7*	13,3
-6,0	19,8*	19,8*	24,0*	24,0*	18,5*	18,5*	14,0	14,8*	10,7	12,1*	8,7	10,1*	7,3	8,4*					6,8*	6,8*	12,4	
-7,5	25,2*	25,2*	21,8*	21,8*	17,0*	17,0*	13,7*	13,7*	11,1	11,2*	9,0	9,2*							8,2*	8,2*	11,1	
-9,0	25,1*	25,1*	18,5*	18,5*	14,6*	14,6*	11,8*	11,8*	9,3*	9,3*									8,4*	8,4*	9,5	
-10,5					10,3*	10,3*													8,2*	8,2*	7,2	
LC-V	12,0																		4,0*	4,0*	11,6	
	10,5													5,7*	5,7*				3,8*	3,8*	12,7	
	9,0													6,0*	6,0*	5,9*	5,9*		3,6*	3,6*	13,6	
	7,5													6,4*	6,4*	6,1*	6,1*		3,6*	3,6*	14,2	
	6,0									7,8*	7,8*	7,0*	7,0*	6,9*	6,9*	6,4*	6,4*			3,6*	3,6*	14,7
	4,5					15,1*	15,1*	11,0*	11,0*	8,9*	8,9*	7,7*	7,7*	6,9*	6,9*	6,4*	6,4*			3,6*	3,6*	15,0
	3,0							12,7*	12,7*	10,0*	10,0*	8,4*	8,4*	7,4*	7,4*	6,8*	6,8*	4,7*	4,7*	3,7*	3,7*	15,1
	1,5							14,0*	14,0*	11,0*	11,0*	9,1*	9,1*	7,9*	7,9*	6,9	7,1*	4,5*	4,5*	3,9*	3,9*	15,1
	0					12,1*	12,1*	14,9*	14,9*	11,7*	11,7*	9,7	9,7*	8,0	8,4*	6,7	7,4*			4,2*	4,2*	14,9
	-1,5			9,1*	9,1*	15,8*	15,8*	14,9	15,4*	11,6	12,3*	9,4	10,1*	7,8	8,7*	6,6	7,6*			4,5*	4,5*	14,5
	-3,0	11,2*	11,2*	14,0*	14,0*	19,9*	19,9*	14,9	15,5*	11,5	12,5*	9,3	10,4*	7,7	8,9*	6,6	7,7*			5,0*	5,0*	14,0
	-4,5	15,6*	15,6*	18,9*	18,9*	19,4*	19,4*	15,0	15,3*	11,5	12,4*	9,3	10,4*	7,8	8,8*					5,8*	5,8*	13,3
-6,0	20,3*	20,3*	23,8*	23,8*	18,4*	18,4*	14,7*	14,7*	11,7	12,0*	9,5	10,0*	8,0	8,3*					6,9*	6,9*	12,4	
-7,5	25,8*	25,8*	21,5*	21,5*	16,8*	16,8*	13,6*	13,6*	11,1*	11,1*	9,0*	9,0*							8,3*	8,3*	11,1	
-9,0	24,4*	24,4*	18,0*	18,0*	14,3*	14,3*	11,5*	11,5*	9,0*	9,0*									8,4*	8,4*	9,5	
-10,5					9,7*	9,7*													8,0*	8,0*	7,2	

↑ Hauteur ↻ Rotation de 360° 🏗️ Dans l'axe 🏗️ Portée max. * Limitée par l'hydraulique

Les charges en bout de balancier (sans outil) sont exprimées en tonnes (t) et indiquées pour une rotation de la tourelle à 360°, sur une surface dure, horizontale et portant uniformément. Les autres valeurs sont indiquées pour la tourelle dans l'axe du châssis. Les valeurs sont déterminées avec des tuiles de 600 mm. Conformément à la norme ISO 10567 les valeurs correspondent à 75 % de la charge de basculement statique ou à 87 % de la limite hydraulique (caractérisés par *). En cas de démontage du vérin de godet, du levier de renvoi et de la biellette, la charge est à majorer de 1 150 kg/825 kg⁽¹⁾ supplémentaires. La capacité de charge de la machine est limitée en fonction de la stabilité et des limites hydrauliques.

Pour les travaux de levage de charge, les pelles hydrauliques doivent être équipées de dispositifs anti-rupture sur les vérins de flèche et sur le ou les vérins de balancier, d'un avertisseur de surcharge et d'un diagramme de charge conformément à la norme EN 474-5.

¹⁾ pour balancier 5,00 m

Dimensions et poids

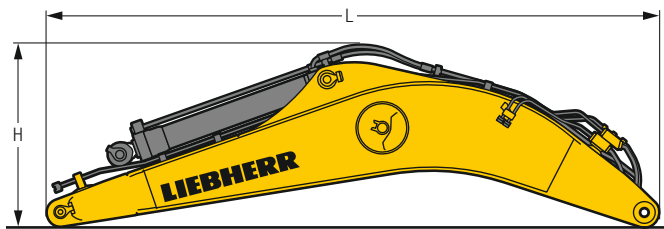
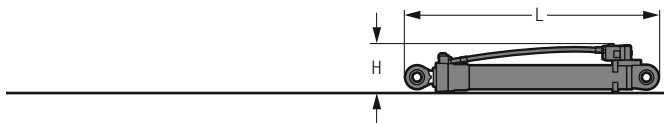
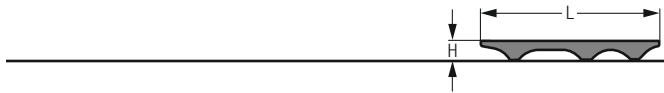
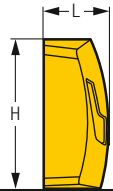
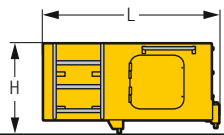
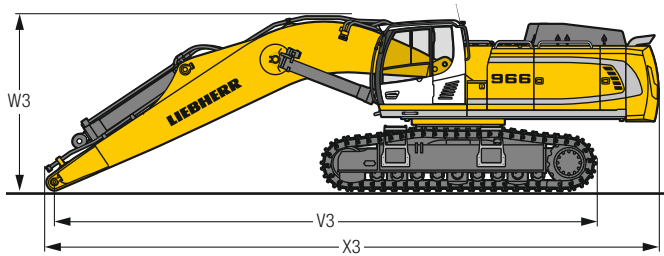
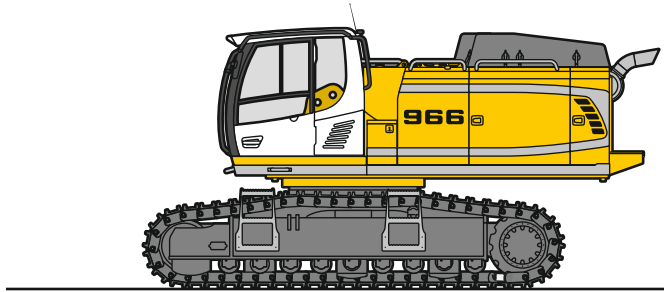

Pelle de base

Largeur des tuiles	mm	500	600	750
Poids rétro avec châssis HD sans contrepoids	kg	40 750	41 450	42 400
Poids chouleur avec châssis HD sans contrepoids	kg	40 750	41 450	42 400
Poids rétro avec châssis LC-V sans contrepoids	kg	43 450	44 150	45 250

Pelle sans balancier

		HD	LC-V
V3	Flèche monobloc 7,00 m	mm 9 950	9 900
	Flèche monobloc 8,20 m	mm 11 200	11 200
	Flèche monobloc 10,00 m	mm 13 100	13 100
W3	Flèche monobloc 7,00 m	mm 3 400	3 550
	Flèche monobloc 8,20 m	mm 3 650	3 750
	Flèche monobloc 10,00 m	mm 4 100	4 200
X3	Flèche monobloc 7,00 m	mm 11 450	11 450
	Flèche monobloc 8,20 m	mm 12 700	12 700
	Flèche monobloc 10,00 m	mm 14 550	14 550

Rehausse de cabine

		800 mm
L	Longueur	mm 1 890
H	Hauteur	mm 930
	Largeur	mm 1 370
	Poids	kg 600

Contrepoids

		Std	lourd
L	Longueur	mm 770	770
H	Hauteur	mm 1 550	1 550
	Largeur	mm 3 360	3 360
	Poids	kg 11 000	14 500

Grille de protection supérieure

L	Longueur	mm 1 960
H	Hauteur	mm 190
	Largeur	mm 1 110
	Poids	kg 75

Vérins de flèche (deux)

L	Longueur	mm 2 650
H	Hauteur	mm 490
	Largeur	mm 360
	Poids	kg 2 x 750

Flèche monobloc avec vérin de balancier

Longueur		7,00	8,20	10,00
L	Longueur	mm 7 350	8 550	10 350
H	Hauteur	mm 2 200	2 050	2 350
	Largeur	mm 1 450	1 450	1 450
	Poids	kg 7 200	7 900	9 000

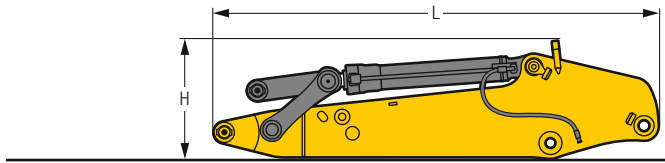

Balancier avec vérin de godet

Longueur	m	2,60	3,00	3,40	4,20	5,00
L Longueur	mm	3 950	4 250	4 650	5 450	6 250
H Hauteur	mm	1 250	1 250	1 250	1 200	1 200
Largeur	mm	950	950	950	950	850
Poids	kg	3 500	3 650	3 800	4 100	4 200

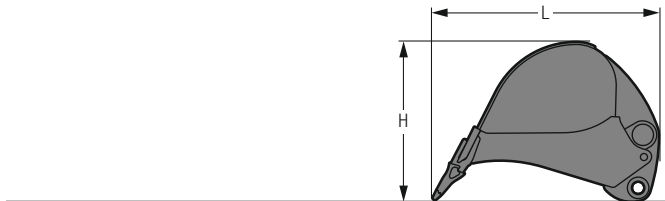

Godets rétro

Std

Largeur de coupe	mm	1 400	1 700	1 950	2 150	1 950	2 150	2 250	2 450
Capacité	m ³	2,00	2,50	3,00	3,50	4,00	4,50	5,00	5,50
L Longueur	mm	2 300	2 300	2 300	2 300	2 500	2 500	2 500	2 500
H Hauteur	mm	1 550	1 550	1 550	1 550	1 800	1 800	1 800	1 800
Largeur	mm	1 450	1 750	2 000	2 200	2 000	2 200	2 300	2 500
Poids	kg	2 500	2 850	3 100	3 350	3 600	3 800	3 950	4 200

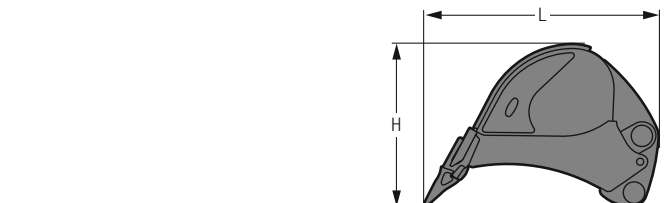

Godets rétro

HD

Largeur de coupe	mm	1 450	1 750	2 000	2 200	2 000	2 200	2 300
Capacité	m ³	2,00	2,50	3,00	3,50	4,00	4,50	5,00
L Longueur	mm	2 400	2 400	2 400	2 400	2 650	2 650	2 650
H Hauteur	mm	1 600	1 600	1 600	1 600	1 800	1 800	1 800
Largeur	mm	1 500	1 800	2 050	2 250	2 050	2 250	2 350
Poids	kg	3 100	3 600	3 900	4 300	4 500	4 850	5 050

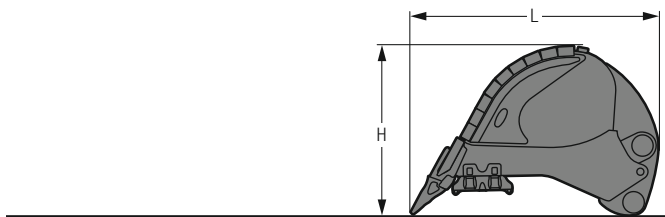

Godets rétro

HDV

Largeur de coupe	mm	1 450	1 750	2 000	2 200	2 000	2 200	2 300
Capacité	m ³	2,00	2,50	3,00	3,50	4,00	4,50	5,00
L Longueur	mm	2 400	2 400	2 400	2 400	2 650	2 650	2 650
H Hauteur	mm	1 600	1 600	1 600	1 600	1 800	1 800	1 800
Largeur	mm	1 500	1 800	2 050	2 250	2 050	2 250	2 350
Poids	kg	3 500	4 000	4 350	4 750	5 000	5 350	5 600

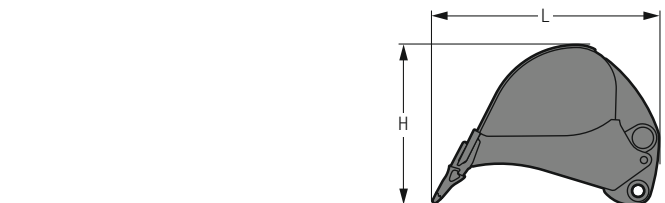

Godets rétro R 956

Std

Largeur de coupe	mm	1 350	1 550	1 750
Capacité	m ³	1,65	2,00	2,35
L Longueur	mm	2 200	2 200	2 200
H Hauteur	mm	1 550	1 550	1 550
Largeur	mm	1 400	1 600	1 800
Poids	kg	2 100	2 250	2 450

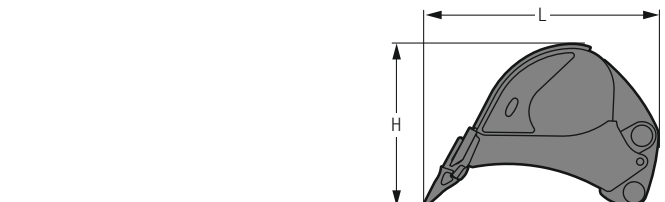

Godets rétro R 956

HD

Largeur de coupe	mm	1 350	1 550
Capacité	m ³	1,65	2,00
L Longueur	mm	2 200	2 200
H Hauteur	mm	1 600	1 600
Largeur	mm	1 400	1 600
Poids	kg	2 350	2 650

Dimensions et poids

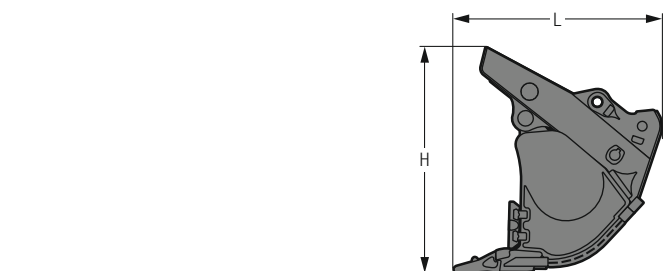
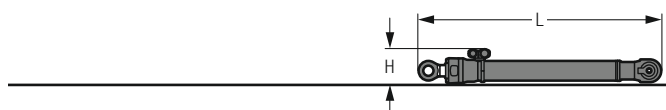
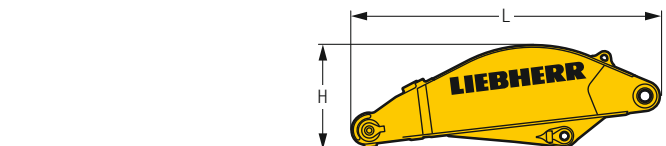
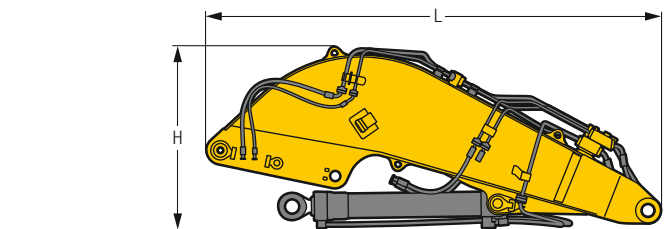

Flèche de base choueur

L	Longueur	mm	4 750
H	Hauteur	mm	1 950
	Largeur	mm	1 900
	Poids sans vérin de poussée	kg	5 050
	Poids vérin de poussée	kg	650

Balancier choueur

L	Longueur	mm	3 250
H	Hauteur	mm	1 100
	Largeur	mm	1 500
	Poids	kg	2 500

Vérins de godet choueur (deux)

L	Longueur	mm	2 550
H	Hauteur	mm	350
	Largeur	mm	500
	Poids	kg	2 x 400

Godets choueur à trappe

Largeur de coupe	mm	2 350	2 600	2 600	2 600	
Capacité	m ³	3,50	4,00	4,50	5,00	
L	Longueur	mm	2 200	2 200	2 200	2 300
H	Hauteur	mm	2 400	2 400	2 400	2 500
Largeur	mm	2 400	2 650	2 650	2 650	
Poids						
Variante I	kg	–	6 500	6 700	6 800	
Variante II	kg	6 600	7 000	7 200	7 500	
Variante III	kg	7 350	7 900	7 800	–	

Equipements de série

Châssis

Barbotins à denture auto-nettoyante
Galets de roulement et porteurs étanches et graissés à vie
Oeillets d'arrimage
Protection carter moteur de translation

Tourelle

Bouchon de réservoir carburant verrouillable à cadenas
Capot moteur à ouverture assistée pneumatique
Coffre de rangement verrouillable
Coupe-batterie accessible depuis le sol
Frein de blocage de rotation automatique
Graissage centralisé automatique
Grille de protection sur ventilateur de radiateur
Isolation acoustique
Kit d'outillage étendu incluant caisse à outils
Mains courantes
Portes de service verrouillables
Préchauffage du carburant
Radiateurs pivotants
Réservoir de liquide lave-glace
Revêtement antidérapant
Surfaces d'accès sans éléments protubérants
Trappe d'accès verrouillable au réservoir de solution d'urée

Circuit hydraulique

Accumulateur de pression pour descente contrôlée de l'équipement moteur coupé
Barreau magnétique
Circuit de rotation séparé
Filtre avec filtres fins intégrés
Points de mesure de la pression hydraulique
Vanne d'arrêt réservoir hydraulique

Moteur

Filtre à air avec extraction automatique des poussières
Filtre fin à carburant
Motorisation EU Phase V
Pompe d'amorçage de carburant
Préfiltre à carburant et séparateur d'eau
Ralenti / montée en régime automatique contrôlés par capteurs dans les joysticks
Refroidissement de l'air d'admission
Réglage continu du régime moteur
Suralimentation turbocompresseur à géométrie fixe
Système de post-traitement des gaz d'échappement – DOC + FAP + SCR
Système d'injection Common-Rail

Cabine

Accoudoirs réglables en largeur, hauteur et inclinaison
Allume-cigare
Amortissement visco-élastique de la cabine
Caméra de surveillance arrière
Caméra de surveillance côté droit
Climatisation automatique tri-zone réglable au display
Coffre de rangement
Console gauche relevable
Consommation carburant au display
Consommation de solution d'urée au display
Crochet portemanteau
Display multi-fonctions avec écran couleur 7" tactile
Eclairage intérieur
Espaces de rangement
Essuie-glace et lave-glace pare-brise
Filets de rangement
LiDAT Plus (Système de transfert de données Liebherr) *
Marteau brise-vitre
Niveau de carburant au display
Niveau de solution d'urée au display
Niveau d'huile moteur au display
Pare-brise 2 parties blindé
Porte-bouteille
Priorité de mouvement entre rotation et flèche, réglable via display
Prise électrique en cabine (12 V)
Prise électrique en cabine (24 V)
Repose-pieds
Rétroviseur
Sélecteur de mode de travail
Sortie de secours par la vitre arrière
Stores à enrouleur pour pare-brise et vitre de toit
Tapis de sol caoutchouc fixé au sol et démontable
Visière anti-pluie
Vitre de droite feuilletée
Vitre de toit blindée
Vitres de porte coulissantes
Vitres teintées

Equipement

Brides de fixation SAE pour les conduites haute pression
Dispositif anti-fuite vérin de balancier
Dispositif anti-fuite vérins de flèche
Dispositif de sécurité contre la rupture de flexibles sur vérin de balancier
Dispositif de sécurité contre la rupture de flexibles sur vérins de flèche
Pièces d'articulation en acier moulé
Protection dessous de balancier
Régénération vérin de balancier
Régénération vérins de flèche

* peut être prolongé en option au bout d'un an

Equipements standard / option

Châssis

Châssis HD	+
Châssis LC-V	+
Couvercle renforcé pour pièce centrale (châssis LC-V)	+
Guide-chaînes 3 pièces	•
Guide-chaînes 4 pièces	+
Marchepieds	•
Peinture spéciale	+
Plaque de protection châssis pour application boule casse-blocs	+
Protection des vis longerons (châssis LC-V)	+
Protection réducteur de translation	+
Tôle de fond et couvercle renforcés pour pièce centrale châssis	+
Tuiles à 2 nervures 500 mm chanfreinées	+
Tuiles à 2 nervures 600 mm chanfreinées	•
Tuiles à 2 nervures 750 mm chanfreinées	+
Tuiles à 2 nervures 900 mm chanfreinées	+

Tourelle

Boxing ring	+
Contrepoids lourd 14,5 t	+
Contrepoids standard 11,0 t	•
Echelle d'accès relevable motorisée	+
Eclairage accès tourelle	+1)
Eclairage zone de remplissage réservoirs	+1)
Filtre retour marteau	+
Grille de protection fine radiateur	+
Passerelle large avec garde-corps	+
Passerelles gauche et droite	•
Peinture spéciale	+
Phare tourelle, côté droit, LED+, 1 pièce	+1)
Phares tourelle, arrière, LED+, 2 pièces	+1)
Phares tourelle, avant, LED, 2 pièces, protections incluses	•1)
Phares tourelle, avant, LED+, 2 pièces, protections incluses	+1)
Pompe de remplissage carburant	+
Préfiltre à air avec extracteur de poussière cyclonique	+
Prise électrique sur tourelle (24 V)	+
Protection couronne d'orientation et conduites de graissage	+
Raccord Wiggins pour carburant	+
Rehausse fixe de cabine 800 mm	+
Skyview 360°	+
Ventilateur réversible	+



Circuit hydraulique

Filtre en dérivation pour huile hydraulique	+
Huile hydraulique Liebherr	•
Huile hydraulique Liebherr, biodégradable	+
Huile hydraulique Liebherr, spéciale climats extrêmes	+



Moteur

Arrêt moteur automatique après ralenti	+
Eclairage compartiment moteur	+1)
Retardateur arrêt moteur	+



Cabine

Anti-démarrage électronique	+
Arrêt d'urgence en cabine	+
Avertisseur de surcharge	+
Avertisseur sonore de déplacement désactivable	+
Bouton raccourci configurable sur joystick	•
Ceinture de sécurité 2" avec enrouleur	•
Ceinture de sécurité 3" avec enrouleur, de couleur orange	+
Ceinture de sécurité 4 points	+
Chauffage auxiliaire programmable	+
Circuit haute pression avec Tool Control (20 réglages d'outils à l'écran)	+
Circuit moyenne pression	+
Coming/Leaving Home	+ ¹⁾
Commande circuit haute pression commutable aux pédales ou au mini-joystick	+
Eclairage accès cabine	+ ¹⁾
Essuie-glace inférieur pare-brise	+
Essuie-glace vitre de toit	+
Extincteur	+
Glacière (12 V)	+
Grille de protection avant FGPS pivotante	+
Grille de protection toit FOPS	+
Gyrophare cabine, LED, 1 pièce	+
Mini-joysticks proportionnels	+
Pare-soleil	+
Peinture spéciale	+
Phares cabine, avant, LED, 2 pièces	• ¹⁾
Phares cabine, avant, LED+, 2 pièces	+ ¹⁾
Phares toit cabine, avant, LED+, 2 pièces	+ ¹⁾
Préinstallation radio	•
Radio Comfort	+
Réglage de luminosité (phares LED+)	+ ¹⁾
Repose-poignets rehaussés pour joysticks	+
Rétroviseurs extérieurs électriques dégivrants	+
Siège conducteur Comfort	•
Siège conducteur Premium	+
Toit pare-soleil	+
Trousse de secours	+
Vitres surteintées	+



Equipement

Attache rapide SWA 92 hydraulique	+
Balancier 2,60 m	+
Balancier 3,00 m	+
Balancier 3,40 m	+
Balancier 4,20 m	+
Balancier 5,00 m	+
Balancier chouleur 2,90 m	+
Flèche chouleur 4,50 m	+
Flèche flottante	+
Flèche monobloc 7,00 m	+
Flèche monobloc 8,20 m	+
Flèche monobloc 10,00 m	+
Graissage centralisé étendu pour biellette	+
Peinture spéciale	+
Phares flèche, LED, 2 pièces, protections incluses	• ¹⁾
Phares flèche, LED+, 2 pièces, protections incluses	+ ¹⁾
Préparation pour dent de déroctage	+
Protection dessous de flèche	+
Protection tige de vérin de godet	+
Protection tiges des vérins de flèche	+

• = Standard, + = Option

¹⁾ Non disponible individuellement, mais sous forme de packs d'éclairage prédéfinis
Liste non exhaustive, nous consulter pour de plus amples renseignements.

Les équipements ou accessoires d'autres fabricants ne peuvent être montés qu'avec l'autorisation de Liebherr.

Le Groupe Liebherr



Grande gamme de produits

Le Groupe Liebherr est l'un des plus grands constructeurs de machines de travaux publics dans le monde. Les produits et services Liebherr sont axés sur la rentabilité et sont reconnus dans de nombreux autres domaines : réfrigérateurs et congélateurs, équipements pour l'aviation et les chemins de fer, machines-outils ainsi que grues maritimes.

Profit maximal pour le client

Dans tous les secteurs de produits, nous proposons des gammes complètes avec de nombreuses variantes d'équipement. Leur évolution technique et leur qualité reconnue offrent aux clients Liebherr la garantie d'un profit maximum.

Compétence technologique

Afin de répondre au niveau de qualité élevé de ses produits, Liebherr attache beaucoup d'importance à maîtriser en interne les compétences essentielles. C'est pourquoi les composants majeurs sont élaborés et produits par Liebherr ; c'est le cas, par exemple, des systèmes de commande et d'entraînement des machines de travaux publics.

Mondial et indépendant

L'entreprise familiale Liebherr a été fondée en 1949 par Hans Liebherr. Depuis, l'entreprise n'a cessé de croître pour être, aujourd'hui, un groupe de presque 48 000 collaborateurs travaillant dans plus de 130 sociétés réparties sur les cinq continents. Le groupe est chapeauté par la société Liebherr-International AG dont le siège est à Bulle (Suisse) et dont les détenteurs sont les membres de la famille Liebherr.

www.liebherr.com

Liebherr-France SAS

2 avenue Joseph Rey, B.P. 90287, FR-68005 Colmar Cedex

+33 389 21 30 30, Fax +33 389 21 37 93

www.liebherr.com, E-Mail: info.lfr@liebherr.com

www.facebook.com/LiebherrConstruction