



AMAZONE

Cirrus



Semoir combiné Cirrus

Le succès au semis, c'est aussi le succès à la récolte



Le combiné de semis traîné Cirrus est un semoir pneumatique qui se caractérise par sa qualité de travail exceptionnelle pour le semis après labour et le semis mulch.

Avec ses largeurs de travail de 3 à 6 m et ses capacités de trémie de 3 000 à 3 600 l, le Cirrus offre un très grand rendement, de même que le Cirrus-C avec une trémie sous pression de 4 000 l à 2 compartiments.



Cirrus

Plus rapide, plus économique ... optimal !

	Page
Des arguments convaincants	4
Le concept	6
Les modèles	8
Technique Dosage	10
Technique Préparation du sol et garniture mécanique d'étanchéité	12
Technique Pneus Matrix	14
Technique Disque à soc RoTeC pro	16
Technique Double disque TwinTeC ⁺	18
Technique Herse arrière de recouvrement	20
Cirrus 3003 et 3503 Compact	22
Cirrus 4003 et 4003-2	24
Cirrus 6003-2	26
Terminaux ISOBUS	28
Terminal de commande AMATRON 3 et GPS-Switch	30
Terminal de commande CCI 100 et AMAPAD	32
Equipements spéciaux	34
Equipements spéciaux et caractéristiques techniques	36
Le service AMAZONE	38

Largeur de travail de **3 m, 3,43 m, 3,50 m, 4 m et 6 m**

Vitesse de travail jusqu'à **20 km/h**

RoTeC pro socs monodisques

ou

TwinTeC⁺ doubles disques

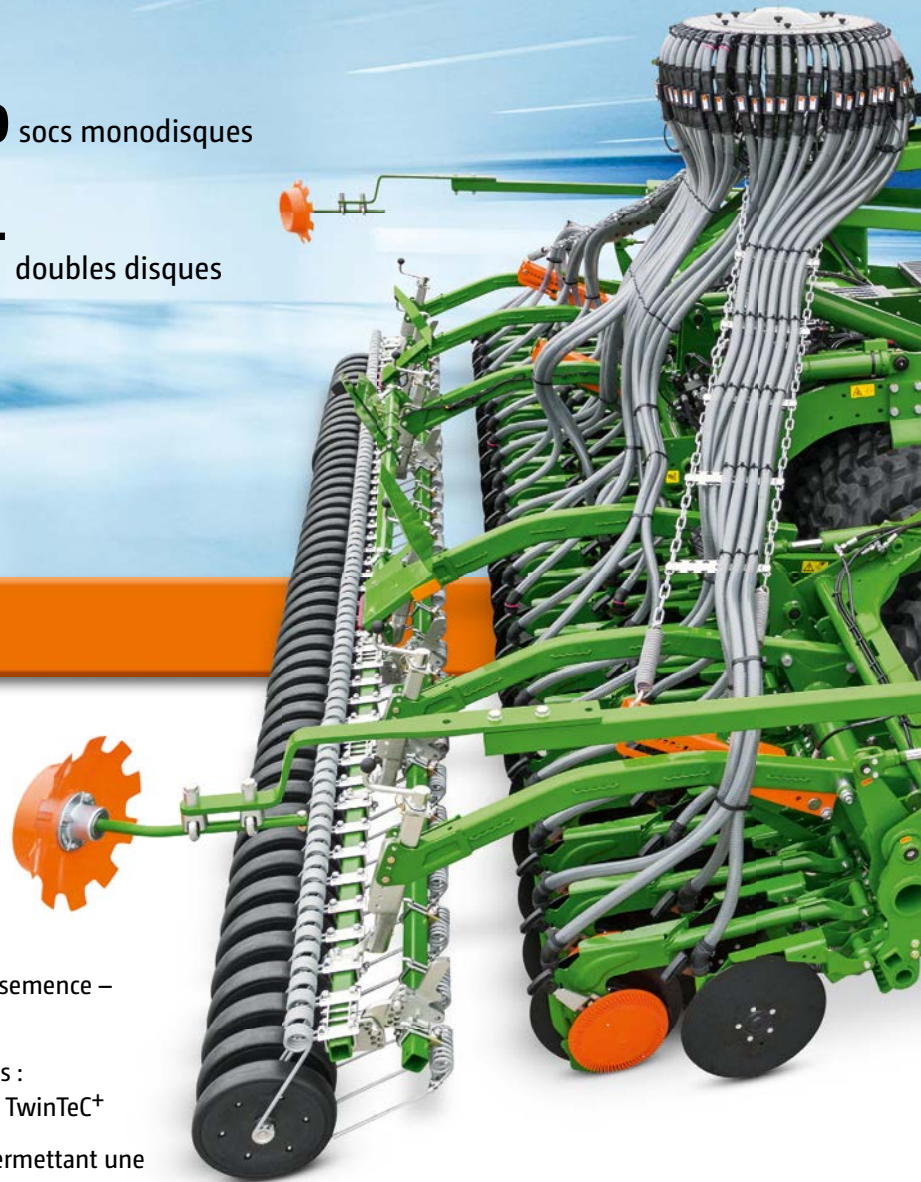

Des arguments convaincants :

- ⊕ Dosage précis et répartition pneumatique de la semence – pour un rendement maximal
- ⊕ Deux éléments semeurs différents sont proposés : socs monodisques RoTeC pro ou doubles disques TwinTeC⁺
- ⊕ Grande trémie de semence centrale et étroite permettant une bonne vision panoramique
- ⊕ Unité de déchaumeur à disques 2 rangs – préparation du lit de semis et semis en un seul passage
- ⊕ Pneus Matrix en option pour les déplacements routiers à 40 km/h et un rappuyage par bandes
- ⊕ Multiplicité d'équipements, tels que Crushboard, différentes variantes de rouleaux, Single-Shoot, surveillance des descentes d'alimentation ou vis sans fin de remplissage – une solution adaptée à chaque exploitation
- ⊕ Technique ISOBUS ultra moderne pour une flexibilité et un confort encore renforcés par ex. avec applications GPS
- ⊕ TwinTerminal en option pour un processus d'étalonnage confortable

Trémie de semence de

3 000 l / 3 600 l

(Cirrus Compact/Cirrus)



Alternative le

Cirrus-C

et sa trémie sous pression de

4 000 l

 avec 2 compartiments

POUR PLUS D'INFORMATIONS
www.amazone.fr/cirrus

Vos avantages grâce à l'ISOBUS

- ⊕ Le Cirrus est certifié UT 2.0 conformément au test de conformité AEF. Ainsi ces machines AMAZONE peuvent être pilotées par tous les terminaux disponibles sur le marché qui sont eux-mêmes certifiés selon UT 2.0. Naturellement le Cirrus peut aussi être exploité avec une licence Section Control conforme ISOBUS d'un terminal ISOBUS d'un autre fournisseur.
- ⊕ Les terminaux AMAZONE AMATRON 3, CCI 100 et AMAPAD, ainsi que toutes les machines ISOBUS AMAZONE, permettent la fonctionnalité AEF AUX-N. Cela signifie par exemple qu'il est possible d'assigner individuellement des fonctions aux touches d'une poignée multifonction existante, conforme AUX-N. Ainsi chaque fonction est incorporée sur cette poignée exactement là où le client souhaite qu'elle soit.

Le concept du Cirrus

Besoins agronomiques et économiques remplis à la perfection :

- ① **Position de trémie** : la position optimisée de la trémie de semences améliore la traction du tracteur et laisse largement assez d'espace pour les manœuvres serrées. Le niveau de remplissage de la trémie n'a pas d'influence sur la profondeur de semis.
- ② **Distribution** : le remplacement rapide des bobines de dosage ainsi que la turbine puissante et silencieuse assurent un acheminement homogène de la semence vers la tête de distribution même avec des vitesses de semis élevées. La vitesse d'avancement est mesurée par un radar. Si besoin, la trémie peut être séparée du dosage par un tiroir, afin de pouvoir remplacer la bobine de dosage, même lorsque la trémie est pleine.
- ③ **Confort de travail** : passerelles de service au-dessus du compartiment de disques permettant d'atteindre confortablement l'unité de dosage et la tête de distribution.
- ④ **Ameublissement** : deux efface-traces du tracteur par côté assurent un ameublissement efficace du sol derrière le tracteur.
- ⑤ **Nivellement** : un Crushboard réglable hydrauliquement devant et derrière le compartiment de disques permet de niveler le sol (en option).



- ⑥ **Préparation du lit de semis** : le compartiment de disques en option intégrant des disques sans entretien, spécialement inclinés réalisent un lit de semis nivelé et préparé au mieux. La profondeur de travail des disques de préparation peut être modulée rapidement et directement depuis la cabine.
- ⑦ **Rappuyage** : les pneus Matrix spécialement conçus rappuient le lit de semis par bandes. Le soc semeur progresse avec une grande régularité exemplaire sur ces bandes définies, même à une cadence élevée.
- ⑧ **Nivellement** : les efface-billons entre les pneus permettent un travail uni et homogène. Des décroisseurs sont également disponibles (voir illustration), ils évitent l'obstruction des pneus dans des conditions de sol extrêmes.
- ⑨ **Localisation de la semence** : grâce aux deux systèmes de socs différents RoTeC pro et TwinTeC⁺, l'implantation de la semence est optimale, quelles que soient les exigences. Grâce au système de soc monodisque universel RoTeC pro, le Cirrus fait également ses preuves dans des conditions météorologiques extrêmement humides. Le puissant soc double disque TwinTeC⁺ est très robuste et précis.
- ⑩ **Surveillance des descentes d'alimentation** : la surveillance des descentes en option est un système d'assistance judicieux qui détecte immédiatement les blocages au niveau du soc et de la descente d'alimentation. Des capteurs logés derrière la tête de distribution contrôlent le flux de semence dans les tuyaux de descente. Les jalonnages connectés sont automatiquement reconnus par le système. Cette surveillance améliore le confort d'utilisation, en particulier durant les longues journées de travail.

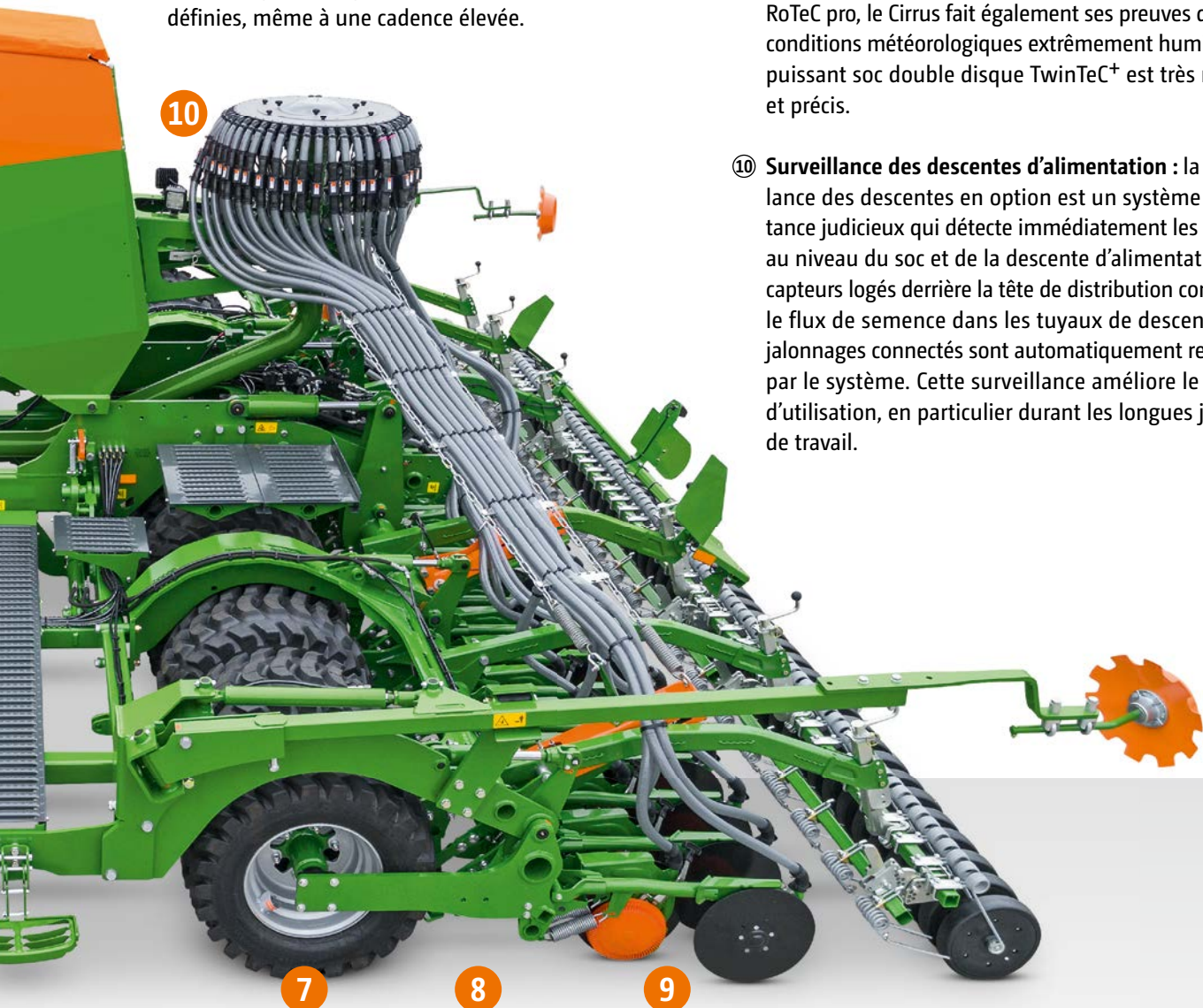

Cirrus – Les modèles

Cirrus Compact

Modèle	Largeur de travail
Cirrus 3003 Compact (rigide)	3,0 m
Cirrus 3503 Compact (rigide)	3,43 m/3,5 m



Cirrus

Modèle	Largeur de travail
Cirrus 4003 (rigide)	4,0 m
Cirrus 4003-2 (repliable)	4,0 m
Cirrus 6003-2 (repliable)	6,0 m

⊕ Avec trémie de semence 3 000 l – très rapide et maniable



⊕ Avec trémie de semence 3 600 l – pour un rendement supérieur

Principe du Cirrus

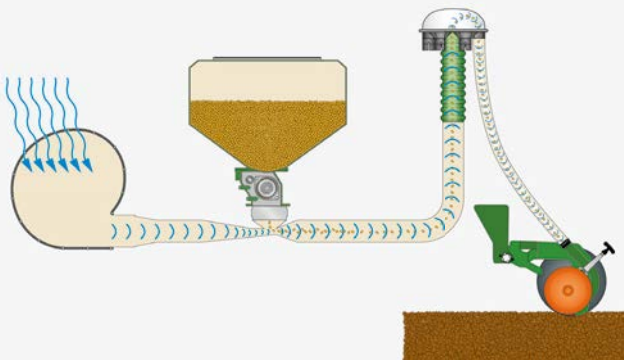

Trémie de semence dotée d'un cône de descente

Principe du Cirrus-C

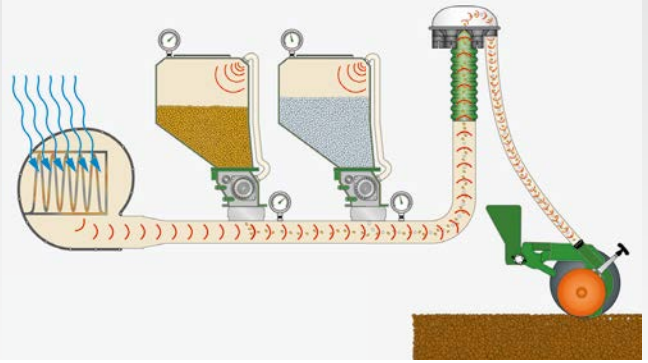

Trémie à 2 compartiments pour la semence et l'engrais

Cirrus-C pour la semence et l'engrais

Le Cirrus intègre une trémie ouverte dotée d'un cône de descente, le modèle Cirrus-C est lui doté d'une trémie sous pression compartimentée, intégrant deux cônes de descente. La trémie sous pression fermée, 2 compartiments permet un dosage précis pour une faible puissance absorbée de la turbine.

La trémie sous pression est compartimentée à 60/40. En processus Single-Shoot, il est possible d'implanter en fonction des besoins de la semence et de l'engrais ou seulement de la semence, par le biais du soc semeur. Grâce aux deux organes doseurs pouvant être étalonnés indépendamment l'un de l'autre, on obtient même avec deux produits différents un respect maximal des quantités sans aucun effet de tri.

Cirrus-C

Modèle	Largeur de travail
Cirrus 4003-C (rigide)	4,0 m
Cirrus 4003-2C (repliable)	4,0 m
Cirrus 6003-2C (repliable)	6,0 m



⊕ Avec trémie sous pression 2 compartiments d'une capacité de 4 000 l – pour la semence et l'engrais

Le dosage fait toute la différence



Pack Comfort 1 avec TwinTerminal 3.0

Pour faciliter encore le dosage préliminaire, l'étalonnage, la vidange du reliquat, AMAZONE propose pour le Cirrus en association avec le terminal de commande AMATRON 3, CCI 100 ou AMAPAD, le pack Comfort 1 avec le TwinTerminal 3.0. Le TwinTerminal est monté directement sur le semoir, à proximité de l'unité de dosage. Cette position offre un avantage important : le conducteur est désormais en mesure

de réaliser le pilotage et la saisie des données pour l'étalonnage directement sur la machine et économise ainsi les descentes du tracteur et les multiples allers et retours. Le TwinTerminal 3.0 est composé d'un boîtier étanche à l'eau et à la poussière avec écran de 3,2 pouces et quatre grandes touches pour le pilotage.

❗ « Le nouveau terminal secondaire est une bonne idée, il simplifie encore considérablement le processus de contrôle de débit et le rend encore plus sûr. »

(Magazine traction –
Echantillon de travail AMAZONE Cirrus 6003-2 · 03/2015)





- ✓ Entraînement de distribution électrique et précis pour le Cirrus
Réglage simple par le biais du terminal de commande et étalonnage confortable

Entraînement de distribution parfait

Chaque semoir Cirrus est muni d'une distribution exclusive AMAZONE, capable de semer tous les types de semences à des dosages de 1,5 jusqu'à 400 kg/ha. L'écoulement régulier des semences est assuré par des bobines de grand diamètre, même avec des vitesses de travail très élevées. Le passage de la semence fines graines à la semence normale est réalisé en quelques secondes en remplaçant simplement les bobines de dosage. Elles peuvent être remplacées même lorsque la trémie de semence est pleine. Les trois bobines de dosage

fournies de série couvrent jusqu'à 95% de toutes les semences. D'autres bobines sont disponibles par exemple pour le maïs ou les cultures spéciales.

Tête de distribution segmentée

La tête de distribution segmentée procure une grande flexibilité au semoir pneumatique. Les jalonnages asymétriques sur une moitié de la machine sont réalisés sans réduction indésirable de l'intensité du semis sur l'autre moitié de la machine. La tête de distribution segmentée permet une coupure unilatérale électrique et Section Control. La coupure unilatérale est logée directement dans la tête de distribution.

Vos avantages :

- ⊕ Coupure unilatérale électrique
- ⊕ Réduction du chevauchement pour l'économie de semences
- ⊕ Minimisation de la formation de poussière dans la trémie, car aucun retour de semence

✓ Bobines de dosage pour différentes semences

20 cm³



Ex. pour colza, lin, luzerne²

210 cm³



Ex. pour orge, riz, blé^{1,2}

600 cm³



Ex. pour avoine, pois, blé^{1,2}



Bobine de 7,5 cm³
Pour le lin, le pavot et le colza¹



Bobine de 120 cm³
pour les semis des cultures intermédiaires, de maïs et de tournesol



Bobine de 350 cm³
pour l'engrais



Bobine de 660 cm³
pour les semis de pois ou de féveroles

¹ De série sur le Cirrus avec largeurs de travail jusqu'à 4 m

² De série sur le Cirrus avec largeurs de travail à partir de 4 m



Tête de distribution segmentée

- ❗ « Différentes bobines de dosage sont disponibles pour les fines graines et les graines normales, ainsi que pour l'herbe, les féveroles, les pois et le maïs. Leur remplacement est simple car AMAZONE fournit une clé pour ouvrir l'organe doseur. »
(Magazine traction – Echantillon de travail AMAZONE Cirrus 6003-2 · 03/2015)

Préparation du sol

Préparation du lit de semis et semis en un seul passage

Module de déchaumeur à disque sur deux rangées

A la manière d'un combiné de semis, les Cirrus intègrent deux rangées de disques pour ameublir, émouvoir et niveler le lit de semences avant le semis. Lors de semis sur sols non labourés, la paille est ainsi mélangée et répartie dans le sol. Largement espacées, les deux rangées de disques assurent un dégagement important et autorisent des vitesses élevées. Il y a donc peu de risque de bourrages ou de corps étrangers. Un réglage pratiquement vertical des disques assure une incorporation particulièrement intensive. La profondeur de préparation de l'unité de disques peut être adaptée individuellement durant le déplacement. Les possibilités de réglage des disques par le biais d'une coulisse perforée assurent des transitions propres dans la zone de bordure. L'écart important entre les deux rangées de disques et les pneus Matrix garantissent une traction facile et une régularité de progression. Le flux de terre est déjà retombé devant les pneus Matrix.



Espace libre pour favoriser le nivellement et améliorer le roulement

Semis en ligne solo pour un rendement horaire élevé

Le Cirrus, machine particulièrement performante, est aussi disponible sans unité déchaumeur à disques. Avec tous les avantages techniques de l'équipement de base, le Cirrus offre, sans compartiment de disques, une alternative au meilleur prix pour le semis solo, tout en bénéficiant éventuellement d'un rappuyage. Même cet équipement permet de choisir le Crushboard en option.

Crénelé grossier ou crénelé fin – à vous de choisir le disque adéquat

Deux disques sont disponibles pour l'unité déchaumeur à disques, un disque crénelé grossier et un disque crénelé fin.

Le disque crénelé grossier est particulièrement adapté pour une préparation plus profonde du lit de semis. Grâce à sa forme, l'incorporation est particulièrement agressive y compris le broyage des reliquats de récolte.

Le disque crénelé fin est par contre particulièrement adapté pour la préparation superficielle du lit de semis. Il permet également de produire plus de terre fine pour une bonne localisation de la semence.



Disque crénelé grossier
460 mm



Disque crénelé fin
460 mm

Paliers sans entretien Cirrus

Fiabilité et confort sont des atouts intéressants

- ① Joint d'étanchéité mécanique
- ② Roulement à double rangées de billes à contact oblique
- ③ 2 x joints toriques
- ④ 2 x rondelles surfacées
- ⑤ Lubrifiant SAE 90 (40 cm³)

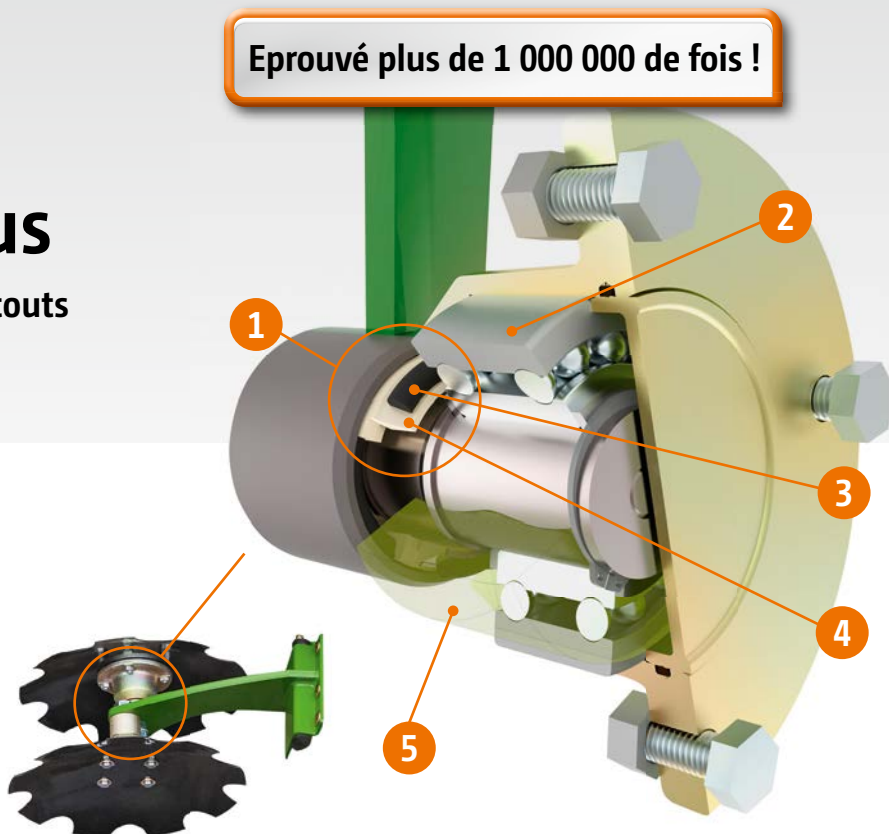

La meilleure étanchéité pour les paliers

Déjà largement connu et éprouvés sur les déchaumeurs Catros, les paliers de disque de préparation se composent d'un roulement à 2 rangées de billes à portée oblique et d'un joint d'étanchéité mécanique. Chaque palier est rempli lors du montage à l'usine avec une dose de lubrifiant ; ce qui évite l'utilisation contraignante de graisseurs. Les temps et le coût d'entretien du module de préparation de sol sont ainsi nettement réduits. Les joints d'étanchéité mécaniques sont utilisés depuis des décennies dans le domaine des engins de travaux publics et militaires pour étanchéifier les galets de roulement des véhicules à chenilles. Leur efficacité et leur fiabilité sont donc absolues, même dans des conditions de travail les plus difficiles.



Sécurité anti-pierre sûre et sans entretien

La fixation des disques réunit deux disques en une unité par le biais d'éléments à ressort caoutchouc et s'adapte de façon optimale aux inégalités du sol. Les éléments en caoutchoucs agissent également comme des sécurités anti-pierre et ne nécessitent aucun entretien. La sécurité d'utilisation et l'absence de maintenance du déchaumeur à disques sont ainsi assurées, de même que la profondeur de travail toujours homogène.

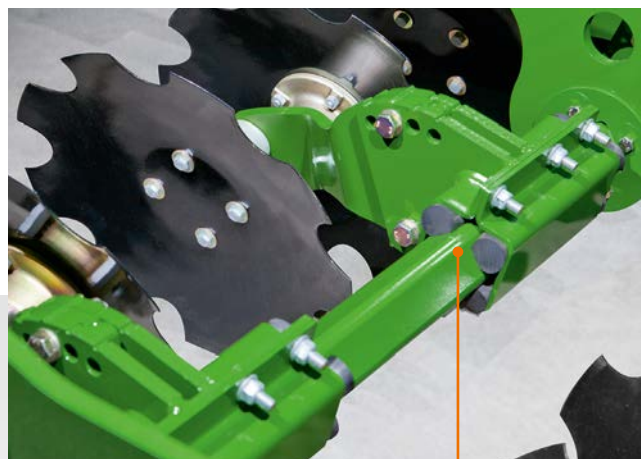

Amortisseurs caoutchouc



Pneus Matrix

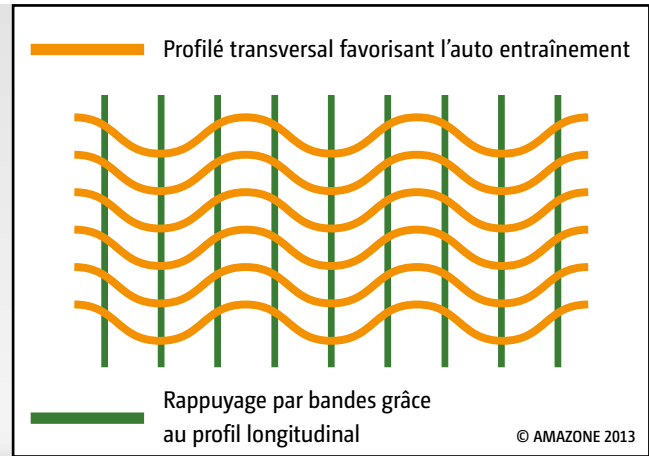

Principe Matrix

Principe Matrix

Les nouveaux pneus Matrix sont un atout indéniable de la machine et les garants d'une levée homogène et rapide dans le champ. En dimension 400/55R17.5, les pneus ont un diamètre de 880 mm pour une largeur de 410 mm (4 rangs de semis à 12,5 cm ou 3 rangs de semis à 16,6 cm). L'association du grand diamètre et du nouveau profil permettent un très bon auto-entraînement et donc des forces de traction moindres. Une propriété essentielle, notamment pour les semoirs traînés.

Les pneus Matrix réalisent un rappuyage par bandes, un fait établi depuis longtemps chez AMAZONE. Les bandes rappuyées avec des nervures étroites mettent à disposition plus de terre fine pour le recouvrement de la semence. La structure hétérogène du sol générée par les pneus crée des conditions de croissance optimales pour toutes les plantules, quelles que soient les conditions.

Pour la première fois les pneus Matrix AMAZONE sont développés sur la base d'une structure radiale avec une armature en acier sur la surface de roulement. Grâce à la structure radiale renforcée, l'empreinte laissée au sol est beaucoup plus large et la pression se répartit de manière optimale. L'autre avantage des roues à structure radiale, de série à une pression de 3,5 bar, est l'autonettoyage. Les effaces-billons entre roues, en option, peuvent s'avérer particulièrement intéressants, surtout sur les sols légers.

Sur les sites peu sensibles aux conditions de levée, le Cirrus peut aussi être équipé de simples pneus diagonaux AS de dimension similaire (15.0/55-17). Grâce à leurs crampons peu épais, leur auto-entraînement reste très performant et la machine est également plus facile à tracter. Les compromis se situent au niveau du rappuyage ciblé : les roues AS ne sont pas en mesure, en particulier durant les années sèches, de réaliser une aussi bonne homogénéité du sol que les pneus Matrix.



Pneus AS

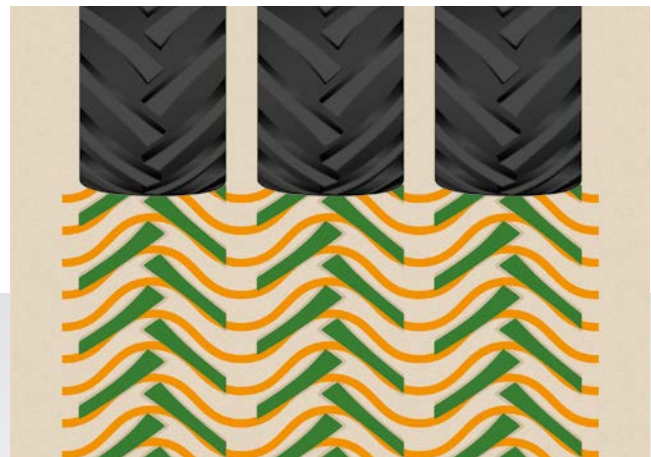

Auto-entraînement élevé grâce aux pneus AS

❗ « Les pneus Matrix de 88 cm de haut et de 41 cm de large sont environ 10% plus hauts que les « anciens » pneus rayonneurs, ce qui tend – soutenus par un sol argileux qui adhère moins – à réduire les forces de traction nécessaires – c’est formidable. »
(Magazine profi – Test des utilisateurs Cirrus 3003 Compact · 04/2015)

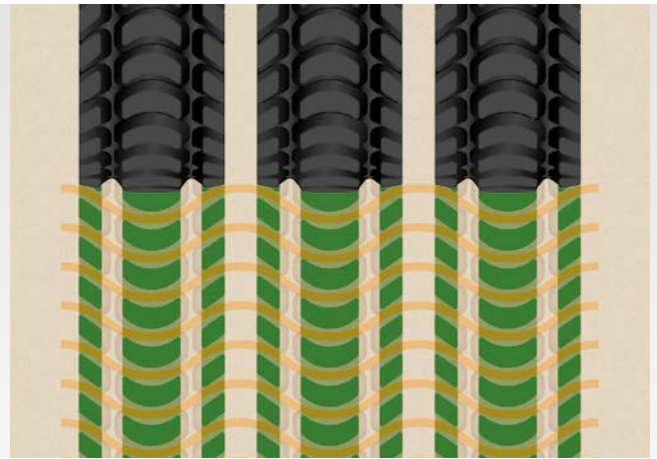

Rappuyage par bandes grâce aux pneus Matrix

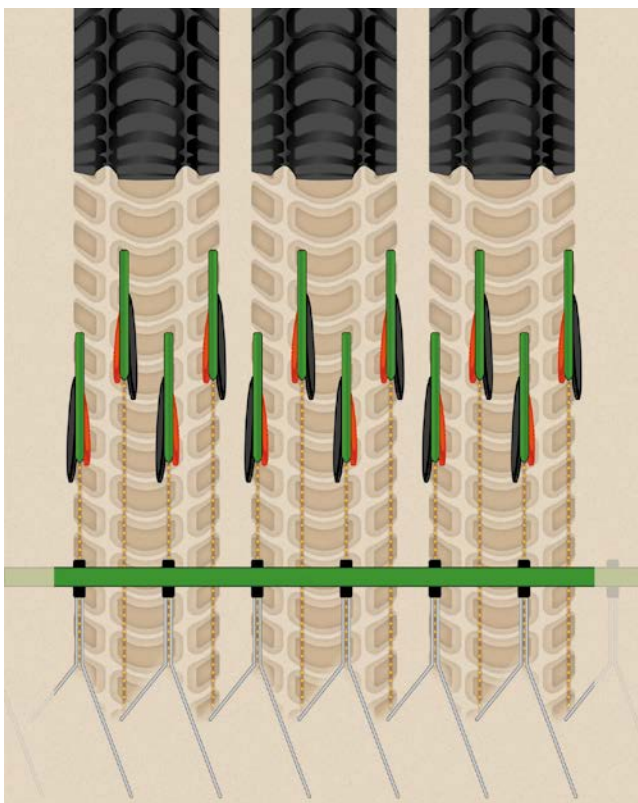

Interligne 12,5 cm



Plantules avec un interligne de 12,5 cm

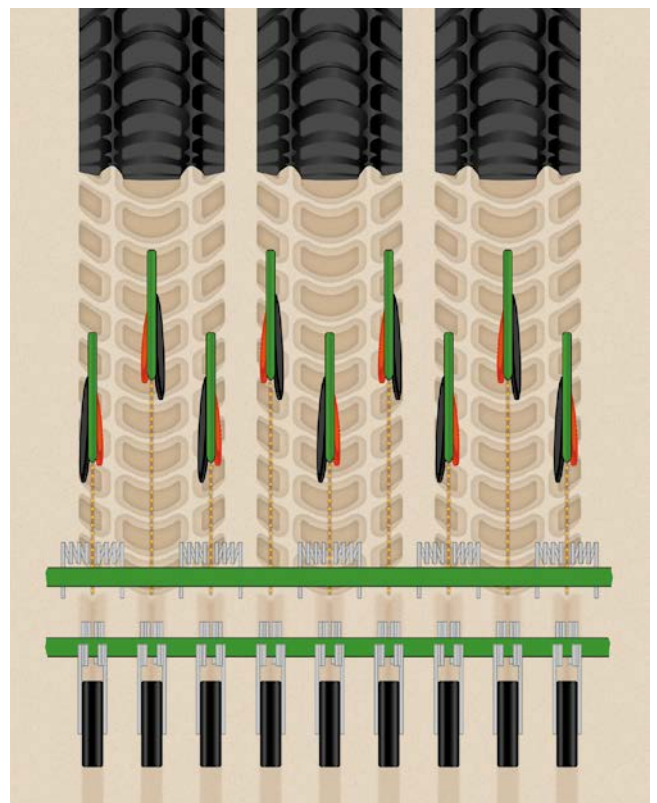

Interligne 16,6 cm



Plantules avec un interligne de 16,6 cm

© AMAZONE 2013

© AMAZONE 2013

Disques RoTeC pro

Soc monodisque universel

4 Réglages

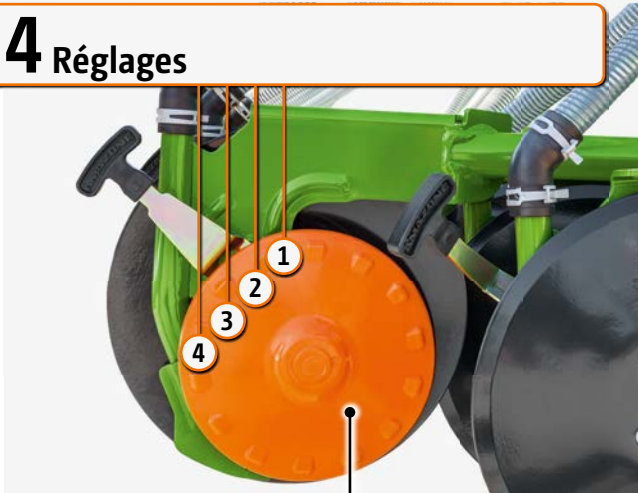

Roue de jauge
Control 10

- ✔ Soc RoTeC pro (Ø 400 mm) avec roue de jauge Control 10



Roue de jauge de
largeur 25 mm

Pointe de soc

Disque semeur

- ✔ Soc RoTeC pro (Ø 400 mm) avec roue de jauge Control 25
Les disques ouverts à l'arrière permettent un bon auto-nettoyage.

Sécurité d'utilisation et précision jusqu'en limite

Avec le soc mono disque RoTeC pro, le Cirrus dévoile particulièrement sa puissance sur les sols cohésifs, que cela soit tôt ou tard dans l'année. Grâce au guidage en profondeur directement sur le disque semeur, le guidage du soc et le rappuyage par le biais du recouvreur sont totalement indépendants l'un de l'autre. Le disque de guidage en profondeur ou la roue de jauge assurent par ailleurs un excellent auto-nettoyage du soc. Ces deux avantages permettent une utilisation très flexible et précise pour pratiquement toutes les conditions météorologiques.

La structure étroite du disque creux, du disque ouvreur et du disque de nettoyage garantit, même avec des interlignes serrés, un bon écoulement des reliquats de récolte et de la terre.

Il est possible de sélectionner des interlignes de 12,5 et 16,6 cm.

- ❗ « La pression d'enterrage des socs est modulée entre deux positions enfichables par un distributeur double effet – avec le distributeur qui permet également d'adapter la profondeur de travail du déchaumeur à disques. La sélection de fonction sur le terminal de commande économise les distributeurs. »
(Magazine profi – Test des utilisateurs Cirrus 3003 Compact · 04/2015)

- ❗ « Avec des vitesses de déplacement élevées, le soc progresse très régulièrement dans le sol : la profondeur de semis est très homogène. »
(Magazine profi – Test des utilisateurs Cirrus 3003 Compact · 04/2015)



Disque ouvreur

Le disque semeur est usiné dans un acier au bore ultra résistant à l'usure et offre un diamètre de 400 mm. Grâce à son mode de construction robuste, l'usure est réduite à un minimum. En raison du diamètre important du disque semeur, le soc progresse avec beaucoup de régularité assurant une bonne précision d'implantation du système de socs.

Pointe de soc

La pointe de soc permet d'ouvrir correctement le sillon de semis, afin de garantir une adhérence parfaite de la semence sur la terre. Grâce à un palier flottant, la pointe de soc se libère automatiquement de la terre et des reliquats de récolte coincés. Le revêtement en métal dur de la pointe de soc assure également des durées de vie élevées.

Qualité et fiabilité

- ✔ Le disque semeur en acier au bore ultra résistant permet une longévité encore supérieure
- ✔ Disques de guidage en profondeur résistant à l'usure ou auto-nettoyant Control 10 et roulettes de guidage en profondeur Control 25 pour un réglage exact de la profondeur d'implantation
- ✔ Le guidage de soc et le rappuyage sont indépendants l'un de l'autre pour assurer une progression régulière du soc et un réglage universel en fonction des conditions météorologiques

- ✔ Pression indépendante sur le soc et sur le recouvreur

Guidage en profondeur

L'un des avantages imbattables du soc mono disque RoTeC pro est représenté par l'indépendance entre le guidage du soc et le rappuyage. De ce fait, le soc est seulement relevé une seule fois en passant sur une pierre. Par ailleurs, la pression d'enterrage de soc et la pression de roulette sont réglées indépendamment l'une de l'autre. Dans des conditions sèches, il est possible de régler une faible pression d'enterrage de soc et une pression élevée sur la roulette. Dans des conditions humides, plus de pression d'enterrage des socs et moins de pression sur la roulette.

Ce guidage très homogène et contrôlé avec précision du soc mono disque RoTeC pro est assuré par la roue de jauge Control 10, dotée d'une surface de contact de 10 mm de large ou par la roue de jauge Control 25, dotée d'une surface de contact de 25 mm de large, directement sur le soc. Les disques en plastique, positionnés directement sur le soc protègent la zone de réception derrière l'égalisateur de sillon d'éventuels bourrages et assurent une implantation précise de la semence. Le réglage de base de la profondeur de semis se fait sans outil en 4 paliers directement sur le soc.

Réglage de la pression d'enterrage

La pression d'enterrage des socs est réglée hydrauliquement en continu depuis la cabine, elle sert à moduler facilement la profondeur de semis et permet une adaptation rapide en fonction des conditions de sol. Les socs RoTeC pro travaillent avec une pression d'enterrage jusqu'à 55 kg. La pression d'enterrage des socs se situe à 100% directement sur le soc semeur.

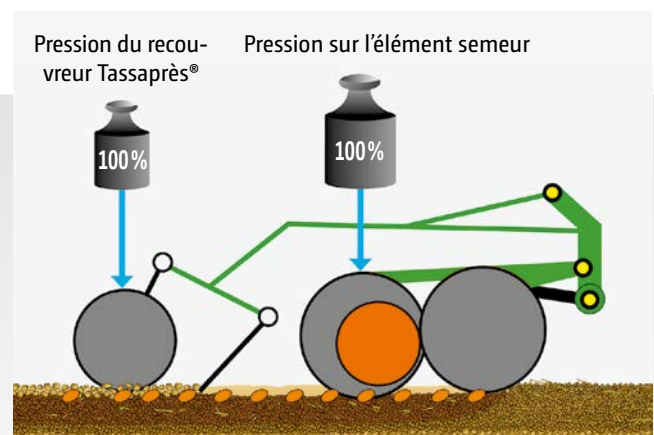

TwinTeC⁺

L'élément semeur double disque performant

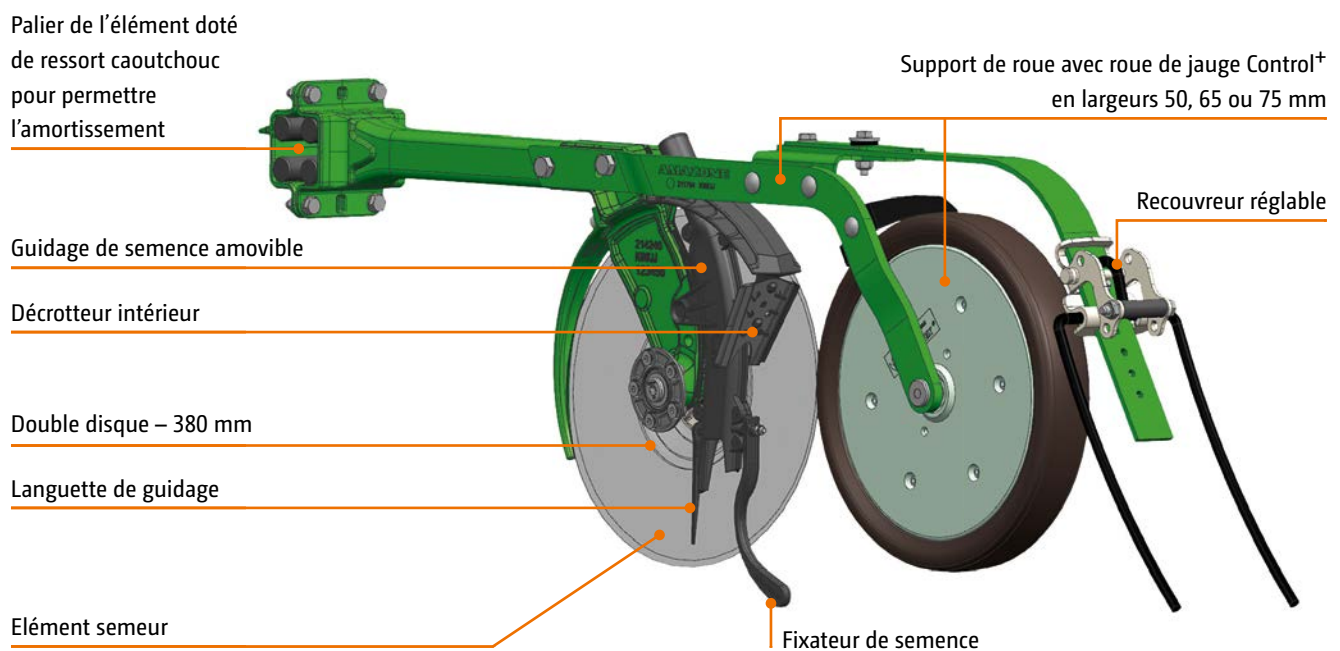

Élément semeur TwinTeC⁺ (coupe)

Régularité de progression et robustesse

Avec le puissant élément semeur TwinTeC⁺, AMAZONE équipe le Cirrus d'un des doubles disques les plus robustes et les plus précis. Grâce à une pression d'enterrage de soc jusqu'à 100 kg et une très bonne efficacité d'ouverture, le soc double disque TwinTeC⁺ fait également un très bon travail dans des conditions difficiles et motteuses dans le lit de semis. Le corps principal et le point d'appui en acier forgé sont dotés de suffisamment de réserve, même dans des

conditions les plus dures. En raison de la pression d'enterrage élevée du soc double disque TwinTeC⁺, le semis est très précis, même dans des conditions de semis mulch avec un taux très élevé de substances organiques dans le lit de semis. Grâce au réglage novateur de la pression d'enterrage des socs dans la circulation d'huile, la pression d'enterrage de soc reste constante, même sur les terrains aux sommets fortement arrondis.

❗ « Techniquement, cet élément semeur fait très bonne impression, il offre quelques astuces. »

(Magazine profi – Rapport Cirrus 6003-2 avec TwinTeC⁺ · 08/2016)

Cirrus 3003 Compact avec double disque TwinTeC⁺

Les doubles disques

Les disques fortement précontraints avec un angle de positionnement de 10° assurent une bonne efficacité du soc à l'ouverture. Le diamètre important de 380 mm permet une progression régulière. Grâce à l'ouverture importante du soc de 190 mm et au rattachement de la roue de jauge par le support de soc supérieur, il reste assez de dégagement pour éviter les risques de bourrage durant le travail.

Guidage de la semence

La languette de guidage et le fixeur de semence dirigent la semence au fond du sillon et empêchent les graines de sauter. Le décrocteur intérieur de série, en option également avec plaques en carbure, garantit un travail précis, même en sols collants et augmente nettement la sécurité d'utilisation.

Guidage en profondeur

La roue de jauge guidée parallèle assure le respect de la profondeur d'implantation de chaque disque. Les roues de guidage Control⁺ sont disponibles en largeur 50 mm, 65 mm et 75 mm. La qualité de travail de la machine peut ainsi être garantie sur tous les sols, des légers, sableux et peu porteurs aux argileux les plus lourds. Des décrocteurs en option sur la roue de jauge assurent par ailleurs un guidage homogène de l'élément, même en conditions humides.

❗ « La pression d'enterrage de l'élément possible se situe entre 15 et 100 kg par rang. Et en plus de façon dynamique. »
(Magazine profi – Rapport Cirrus 6003-2 avec TwinTeC⁺ · 08/2016)

Double disque TwinTeC⁺

Pression d'enterrage des disques TwinTeC⁺

La pression d'enterrage des disques est réglée par le biais d'un limiteur de pression intégré dans la circulation d'huile du circuit hydraulique de turbine. De ce fait, le soc maintient la pression définie. C'est un avantage important en semis superficiel sur les terrains fortement vallonnés.

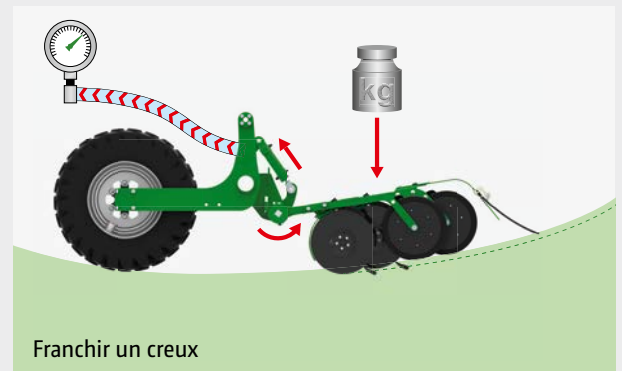

Franchir un creux

Descente : Lors de la descente de la machine en position de travail, les disques sont davantage poussés contre le sol. Cela génère une surpression dans le vérin de pression de l'élément qui est directement relié au circuit hydraulique. La pression de terrage des disques reste constante.

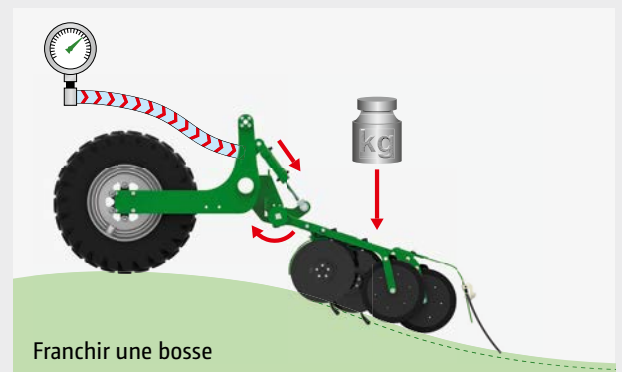

Franchir une bosse

Montée : Lors de la montée de la machine en position fourrière, les disques descendent jusqu'en butée et il en résulte une dépression dans le vérin de pression de l'élément qui est immédiatement compensée par de l'huile supplémentaire issue du circuit. La pression d'enterrage des disques reste constante.

Les recouvreurs

Recouvrir la semence, l'appuyer



Herse FlexiDoigts Entreprise

Herse FlexiDoigts Entreprise associée au RoTeC pro

La herse FlexiDoigts Entreprise, avec ses doigts de 15 mm de diamètre se combine au travail des disques RoTeC pro. Son usure est extrêmement limitée et elle assure un bon recouvrement de la semence même dans les conditions de travail les plus difficiles.

Le recouvreur FlexiDoigts Entreprise recouvre les sillons de semis ouverts et nivelle la terre, il travaille sans aucun bourrage, même avec des volumes de paille importants. Chaque élément du recouvreur travaille individuellement, sans palier ni roulement. Les lames coudées spécifiques suivent les dénivellations du sol et en cas de grosse densité de paille en écarte les brins. Le recouvreur FlexiDoigts est particulièrement intéressant pour le semis dans des conditions moins optimales, par ex. sur des sols lourds et humides.

La pression des FlexiDoigts s'obtient mécaniquement par tension des ressorts et de façon centralisée. Avec le réglage hydraulique du recouvreur, une valeur minimale et une valeur maximale est définie au préalable en insérant un axe. Il est ainsi possible d'adapter rapidement, facilement et simultanément la pression du recouvreur et du soc avec un seul distributeur durant le déplacement et en fonction des variations du sol.

❗ « La herse FlexiDoigts S termine l'incorporation de la semence. Ses dents de 15 mm d'épaisseur, coudées et montées sur ressort par paire permettent un large chevauchement. Son travail est irréprochable. La sécurité de recul et le réglage hydraulique de la pression nous ont également bien plu. »



Recouvreur Tassaprès®



Herse de recouvrement

❗ « L'angle de la herse individuelle de 12 mm se règle sans outil sur trois positions différentes. »

(Magazine profi – Rapport Cirrus 6003-2 avec TwinTeC⁺ · 08/2016)

Tassaprès® HD associé au RoTeC pro

Une fois le rang de semis refermé par le Tassaprès®, le Tassaprès® HD rappaie en plus le sol au-dessus du sillon, de façon à obtenir des conditions de germination optimales. Cette opération est particulièrement recommandée sur les sols secs pour les cultures de printemps ou de colza. Le profil ondulé en surface qui en résulte permet de réduire l'érosion. Grâce au procédé de trempé des dents de recouvreurs, ces derniers affichent une résistance et une durabilité particulièrement élevées. Le Tassaprès® présente un avantage supplémentaire : l'utilisateur peut ajuster, si nécessaire, la pression sur le Tassaprès® de 0 à 35 kg par roulette.

Herse associée au TwinTeC⁺

La herse associée à l'élément semeur en option assure qu'il y a suffisamment de terre foisonnante au-dessus du sillon. L'opération est judicieuse en particulier en sols lourds, sur les terrains pentus, afin d'empêcher les phénomènes de battance et la formation de voies d'écoulement. Par ailleurs la paille est séparée. L'agressivité de la herse de l'élément se règle sans outil sur trois positions différentes. La herse est réglable en hauteur sur sept positions pour éviter l'usure. Si la herse n'est pas utilisée, elle peut être désactivée en position de parking.



Cirrus 3003 Compact avec RoTeC pro et recouvreur Tassaprès®

Cirrus 3003 et 3503 Compact

Le combiné de semis traîné et maniable



Cirrus 3003 Compact

❗ « Le semoir universel AMAZONE Cirrus 3003 Compact fait bonne impression. Le maniement de la machine compacte a su nous convaincre. De nombreux détails, tels que par ex. le TwinTerminal, la grande caisse à outils, la passerelle vers la répartition ou l'affichage de profondeur pour le déchaumeur à disques facilitent le travail. Il faut également souligner des points fondamentaux tels que la qualité du travail, la peinture ou l'homologation à 40 km/h. »

(Magazine profi – Test des utilisateurs Cirrus 3003 Compact · 04/2015)



❶ « De série, le Cirrus est équipé d'un bon frein pneumatique retardateur – exemplaire ! Encore mieux : la machine peut ainsi progresser sur route à 40 km/h avec une trémie de semence pleine. »

(Magazine profi – Test des utilisateurs Cirrus 3003 Compact · 04/2015)

Compact, maniable, rapide.

Pour les structures plus petites, les machines Cirrus Compact sont des modèles très attractifs. L'empattement moindre de 550 mm par rapport au Cirrus 6003-2 permet, associé à l'attelage sur les bras inférieurs, une maniabilité exceptionnelle. Ainsi le travail est très efficace, même sur les petites tournières. Avec une capacité de trémie de 3 000 l et une vitesse maximale de 40 km/h le Cirrus Compact est surtout adaptée aux exploitations qui ne disposent pas de capacités de remplissage en bordure du champ. Pour satisfaire aux différentes réglementations routières nationales, le Cirrus existe avec train de roulement non freiné, avec système de freinage pneumatique à deux conduites ou avec système de freinage hydraulique.

Largeurs de travail de 3,43 m et 3,50 m

Le semoir d'une largeur de travail de 3,50 m a été conçu pour les pays et régions qui autorisent une largeur au transport routier de 3,50 m. Naturellement la machine est également une alternative intéressante pour les exploitations aux parcelles regroupées. En effet, ces combinés de semis trainés s'adaptent parfaitement aux systèmes de jalonnages 21 m et 28 m. Une largeur de travail de 3,43 m est également disponible pour pouvoir par exemple réaliser 24 m avec une cadence de jalonnage de 7.

Pulvérisateur 28 m

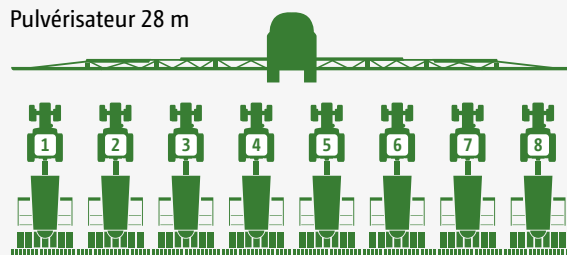

Semoir 3,50 m : exemple d'un système de jalonnages 28 m

Pulvérisateur 24 m

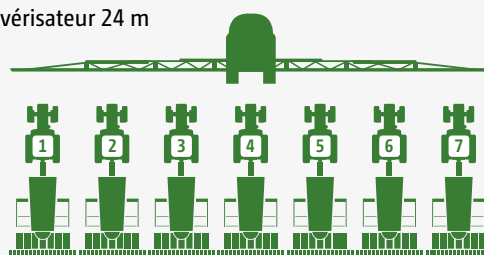

Semoir 3,43 m : exemple d'un système de jalonnages 24 m

Pulvérisateur 21 m

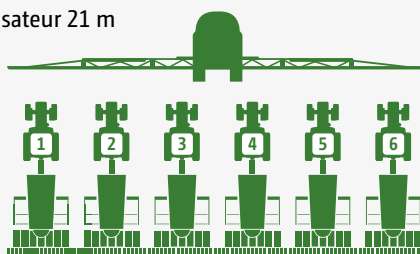

Semoir 3,50 m : exemple d'un système de jalonnages 21 m



Cirrus 3503 Compact pour les exploitations qui privilégient le rendement avec une faible puissance de traction

Cirrus 4003 et 4003-2

Le combiné de semis traîné en 4 m – pour un rendement supérieur



Le Cirrus 4003-C rigide



Cirrus repliable 4003-2C



Compacte, rapide, universelle

Le combiné de semis attelé Cirrus, largeur de travail 4 m est disponible en versions rigide ou repliable. La version repliable permet des déplacements sur route en 3 m de large.

Ces variantes 4 m sont intéressantes essentiellement pour les exploitations de taille moyenne qui ont besoin d'un grand volume de semence et donc d'un rendement élevé. Le tracteur standard pour la technique de semis sur cette dimension d'exploitation se situe fréquemment entre 170 et 200 chevaux, ce qui convient également de façon optimale pour les Cirrus 4003 et 4003-2.

Remplissage confortable

Un marchepied facilite la montée et une passerelle de chargement sécurisée avec garde-corps permettent un accès facile à la trémie de semence. La trémie double est facile d'accès par le biais d'une passerelle de chargement sécurisée par un garde-corps. Le remplissage aisé de la trémie se fait par produit en sac ou par la vis sans fin de la remorque, par Bigbag ou par chargeur. Le couvercle rabattable facile à manier ferme hermétiquement la trémie.



Cirrus 4003-C
doté d'une trémie sous pression à 2 compartiments pour la semence et l'engrais

Cirrus 6003-2

Le combiné de semis traîné 6 m – pour un débit de chantier maximal



❗ « La forme du tube de descente dans l'élément semeur a été modifiée afin de localiser la semence dans le fond du sillon avec une précision encore renforcée. Cela fonctionne très bien – en dégageant les semences, nous n'avons rien trouvé à la surface. Pratiquement toutes les graines se trouvaient dans le fond aquifère du sillon. »

(Magazine traction – Echantillon de travail AMAZONE Cirrus 6003-2 · 03/2015)

Cirrus 6003-2 avec TwinTeC⁺



❗ « L'homologation 40 km/h en déplacements avec une trémie pleine doit être extrêmement intéressante pour les entrepreneurs. »
(suivant la réglementation du pays en vigueur)
(Magazine traction – Echantillon de travail AMAZONE Cirrus 6003-2 · 03/2015)

Rapide, universel, puissant

Pour des débits de chantier plus élevés, AMAZONE propose aussi le Cirrus en largeur de travail 6 m, repliable.

Au choix deux modèles : le Cirrus 6003-2 simple trémie 3600 l avec un doseur, ou le modèle Cirrus 6003-2C avec double trémie 4000 l sous pression et deux doseurs pour une application simultanée de l'engrais et de la semence ou des semis associés.

Vidange rapide

La vidange rapide (option) accessible sur la trémie permet d'évacuer semences et engrais rapidement et simplement.

Des tubes rigides ou souples peuvent être insérés en rallonge.



Cirrus 6003-2 avec TwinTeC⁺



Terminaux ISOBUS

ISOBUS désigne un standard de communication valable dans le monde entier entre les terminaux de commande, les tracteurs et les outils portés d'une part et les logiciels agricoles de bureau d'autre part. Cela signifie que vous pouvez avec un seul terminal, piloter tous les outils à capacité ISOBUS.

Le combiné de semis traîné Cirrus peut être piloté avec différents terminaux ISOBUS AMAZONE :



AMATRON 3 AMAZONE
Grand écran de 5,6 pouces



CCI 100 AMAZONE
Grand écran tactile de 8,4 pouces



AMAPAD AMAZONE
Grand écran tactile de 12,1 pouces

Autres terminaux ISOBUS



Par ex. terminal Fendt Vario



Par ex. terminal COMFORT Müller



✔ Poignée multifonction AmaPilot+

Le pilotage par le biais de la poignée multifonction AmaPilot est particulièrement confortable. Toutes les fonctions du menu de travail peuvent être pilotées par le biais de l'AmaPilot ou d'autres poignées multifonction ISOBUS (AUX-N).



Vos avantages grâce à l'ISOBUS :

- ⊕ Les machines ISOBUS AMAZONE sont certifiées UT 2.0 et peuvent donc être pilotées par n'importe quel terminal ISOBUS UT 2.0.
- ⊕ Tous les terminaux ISOBUS AMAZONE, ainsi que les ordinateurs de bord, sont compatibles avec les standards AUX-N et peuvent assigner une allocation de touches à une poignée multifonction conforme AUX-N.
- ⊕ Les machines ISOBUS AMAZONE peuvent être pilotées avec n'importe quelle licence Section Control conforme ISOBUS.

Particularités spécifiques des machines ISOBUS AMAZONE :

- ✔ Il est possible de créer jusqu'à trois profils utilisateur et interfaces utilisateur individuelles pour les différents conducteurs.
- ✔ Le menu de commande peut être adapté de façon optimale sur les terminaux ISOBUS avec un nombre de touches différent.
- ✔ Chaque fonction machine peut être positionnée librement sur le menu de navigation.
- ✔ Procédé de documentation complète par le biais du contrôleur de tâches (ISO-XML). L'alternative à la documentation par le biais du contrôleur de tâches est une saisie simple des valeurs cumulées (superficie préparée, temps nécessaire, quantité appliquée). Les valeurs cumulées saisies peuvent être exportées, sous forme de capture d'écran, sur une clé USB.

Remarque importante

Pour que le système puisse fonctionner avec d'autres terminaux ISOBUS, un logiciel Section Control supplémentaire, par ex. du constructeur de tracteur, doit être disponible. Ce n'est pas souvent compris dans la version standard d'autres terminaux ISOBUS.

Solution 2 terminaux

La solution 2 terminaux avec l'utilisation simultanée du terminal ISOBUS du tracteur et de l'AMATRON 3 ou CCI 100 est recommandée lorsque le terminal du tracteur ne permet pas la fonction Section Control ou si vous voulez contrôler et piloter votre machine AMAZONE avec l'AMATRON 3 ou le CCI 100 par le biais d'un écran séparé.



Terminal de commande AMATRON 3

Un boîtier pour une multiplicité d'utilisations

La commande de toutes les fonctions importantes sur le Cirrus peut être assurée par le terminal ISOBUS AMATRON 3. Dont notamment les fonctions de travail, ainsi que les possibilités de fonction pour le réglage de la machine, par ex. l'étalonnage.

L'AMATRON 3 est un terminal ISOBUS polyvalent pour les semoirs, les épandeurs d'engrais et les pulvérisateurs qui permet une utilisation facile et une commande optimale du débit.



Un terminal polyvalent !



AMATRON 3

De série, les Cirrus disposent d'un entraînement électrique de la distribution. Celui-ci permet une assistance à l'étalonnage et la modulation de dose. Le terminal AMATRON 3 permet à l'utilisateur de commander depuis le tracteur les fonctions électro-hydrauliques, comme les manœuvres en bout de champ ainsi que de sélectionner les fonctions hydrauliques telles que le positionnement des traceurs, l'intensité de travail des disques de préparation et la pression sur les lignes de semis.

Le terminal de commande pilote et surveille également les fonctions de jalonnage. Le mode obstacle pour les traceurs fait également partie des fonctions de l'AMATRON 3. Le nouveau contrôleur de tâches permet de préparer confortablement les chantiers sur le PC de l'exploitation, de les transmettre par clé USB au terminal au format ISO-XML et de les réaliser ensuite. L'AMATRON 3 et le Cirrus travaillent via ISO-XML ou avec les cartes Shape de façon spécifique à la parcelle.

❗ « Le pilotage par le biais de l'ordinateur AMATRON 3 avec son écran 5,7 pouces ne pose pas de problème. »

(Magazine traction – Echantillon de travail AMAZONE Cirrus 6003-2 · 03/2015)

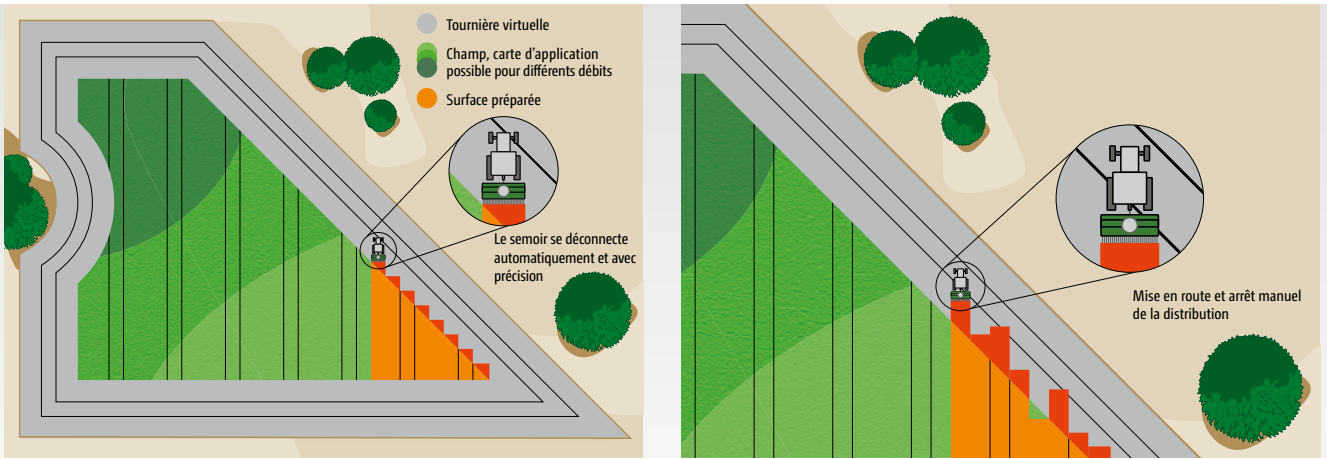

Semis par excès ou par défaut lors du travail sans GPS-Switch

GPS-Switch – Localisation précise de la semence

GPS-Switch pilote, en fonction de la position de la machine et des réglages réalisés par le conducteur, la connexion et la déconnexion du doseur électrique. Sur le Cirrus 4003-2 et le Cirrus 6003-2 une commutation unilatérale 2 m ou 3 m est possible. Ainsi les tournières et les pointes de champ, souvent difficiles à gérer, peuvent être semées en minimisant les doublures ou les manques de semis.

Les cartes d'application qui permettent d'adapter le débit aux données d'espace restreint dans le champ sont de plus en plus appréciées – tels que les dômes et les dépressions ou les différences de sol. Le contrôleur de tâches (par ISO-XML) ou GPS-Maps permet une mise en œuvre facile des cartes d'application. Les formats standardisés peuvent être importés et le système les convertit ensuite automatiquement. Un affichage graphique de la carte en arrière-plan fournit une bonne vue d'ensemble.

GPS-Switch avec AutoPoint

GPS-Switch avec AutoPoint pour les semoirs est un complément logique pour faciliter le travail du conducteur et optimiser le résultat. Le nouveau système AutoPoint détermine automatiquement la temporisation, donc le temps entre le début ou la fin du dosage et le comportement d'acheminement de la semence au niveau du soc. Le flux de semence au niveau du soc est déterminé par le biais d'un capteur sur le soc. Le système est ainsi en mesure de déterminer, en fonction des points de commutation du dosage, le temps d'acheminement de la semence dans la machine.

L'opération est réalisée en permanence à chaque processus de commutation de l'unité de distribution. Cette valeur sert au calcul automatique des points de commutation. Il est ainsi possible de réagir aux modifications d'acheminement de la semence et aux variations de conduite de la machine. La commutation automatisée est complétée par le système d'assistant de conduite sur l'AMATRON 3 qui assigne au conducteur la vitesse de déplacement optimale en entrant et en sortant de la tournière.



Capteur pour saisir le flux de semence sur le soc semeur

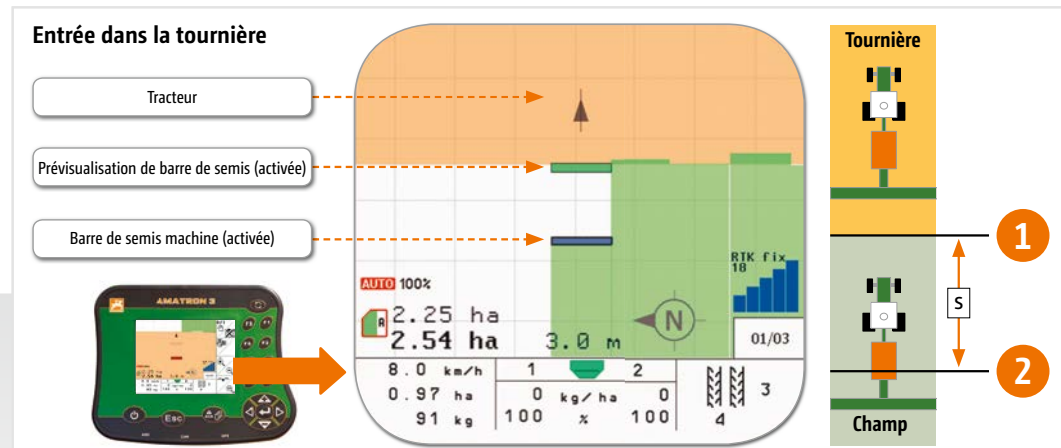

Système d'assistant du conducteur AutoPoint

- ① Arrêt d'implantation de la semence
- ② Arrêt du moteur de distribution

Le parcours « s » dépend
– du temps d'acheminement « t » et
– de la vitesse « v »



Terminal de commande CCI 100

Terminal Universel

Le terminal CCI-ISOBUS AMAZONE est le résultat du partenariat avec plusieurs constructeurs au sein du Centre de Compétences ISOBUS e. V. (CCI). Avec le CCI, AMAZONE et ses partenaires ont posé la première pierre pour introduire l'ISOBUS dans la pratique. Le CCI 100 sert de base pour convertir successivement toutes les machines et tous les outils AMAZONE au standard ISOBUS.



Vos avantages :

- ✔ Un écran couleur très lumineux de 8,4 pouces et un capteur de lumière ambiante qui adapte automatiquement la luminosité aux conditions lumineuses évitent au chauffeur d'être ébloui par un écran trop lumineux à la tombée ou durant la nuit.
- ✔ La saisie est réalisée au choix par le biais de l'écran tactile convivial ou des touches.
- ✔ L'éclairage des touches permet un travail nocturne sans fatigue, elles sont également reliées au capteur de lumière.
- ✔ La commande d'une seule main AMAZONE éprouvée reste possible car l'allocation de fonction des boutons de commande peut être simplement miroitée.
- ✔ Pour une navigation intuitive dans les menus et une saisie confortable des valeurs et des textes, le terminal est doté d'un écran tactile de qualité supérieure.
- ✔ Une molette avec fonctions de commande est intégrée de façon ergonomique dans le boîtier pour une saisie directe, rapide et un réglage des valeurs nominales.

Le terminal dispose des fonctions suivantes :

- ✔ Commande machine ISOBUS
- ✔ Fonction ECU tracteur (interface pour la vitesse, la prise de force et la position de bras d'attelage inférieurs)
- ✔ Gestion de chantier pour documentation CCI.Control
- ✔ CCI.Command (en option):
Coupeure automatique de tronçons CCI.Command.SC
Barre de guidage CCI.Command.PT
- ✔ Capacité d'utiliser les cartes d'application ISOBUS
- ✔ Interface USB pour l'échange des données
- ✔ Interface pour brancher un modem GSM
- ✔ Interface ASD et LH5000 via RS232 (transmission de valeur nominale), par ex. pour capteurs N
- ✔ Fonction caméra CCI.Cam
- ✔ En relation avec la technique de semis, le terminal CCI est équipé de la fonction automatisme de jalonnage. La commande de jalonnage est pilotée via GPS au moyen du mode de conduite parallèle du terminal CCI.



- ✔ Barre lumineuse externe pour CCI.Command.PT

Une barre lumineuse externe est proposée en option, elle peut être facilement connectée à la CCI.Command.PT. La barre lumineuse externe peut être positionnée librement dans la cabine. Pour pouvoir l'utiliser, il suffit de déverrouiller le module Parallel Tracking (barre de guidage) dans CCI.Command.

Avec
la technique
ISOBUS

Terminal de commande AMAPAD

Une manière particulièrement confortable de piloter les machines agricoles

Avec son terminal de commande AMAPAD, AMAZONE propose une solution complète haut de gamme pour les applications exploitant le système GPS, telles que la coupeure automatique de tronçons et les applications de l'agriculture de précision.

L'AMAPAD dispose d'un grand écran tactile 12,1 pouces particulièrement ergonomique. Le « concept Mini View » unique en son genre permet d'afficher sur le côté les applications que vous ne voulez pas utiliser activement actuellement, mais seulement surveiller. Si besoin, elles peuvent être agrandies « avec le doigt ». La possibilité de



se composer « un tableau de commande » personnel avec ses affichages préférés améliore l'ergonomie utilisateur.

En plus de la coupeure de tronçons GPS-Switch pro, un guidage manuel haute performance est également installé en standard avec GPS-Track pro. Les extensions de GPS-Track pro permettent d'obtenir un auto-guidage automatique.

Le terminal dispose des fonctions suivantes :

- ✔ Commande machine ISOBUS
- ✔ Gestion de chantier pour documentation
- ✔ Coupeure de tronçons GPS-Switch pro
- ✔ Barre lumineuse intégrée pour l'assistance de conduite parallèle GPS-Track pro
- ✔ Extension en option jusqu'à l'auto-guidage
- ✔ Modulation automatique de dose à partir de cartes d'application GPS-Maps pro
- ✔ Interface RS232 via adaptateur SCU (pour l'échange de données)
- ✔ Deux interfaces USB pour l'échange de données
- ✔ Module WIFI (via adaptateur USB)
- ✔ Sortie GPS

Caractéristiques de l'AMAPAD :

- ✔ Face avant de l'écran en verre spécial
- ✔ Boîtier en matière synthétique très résistant
- ✔ Bord extra fin pour une vue d'ensemble maximale
- ✔ Étanche, aucune pénétration de la poussière/d'humidité



Equipements permettant de satisfaire toutes les exigences

Mettez à profit tous les points forts du Cirrus !



T-Pack U

Le rouleau intermédiaire T-Pack U tasse au centre devant le compartiment de disques. Ainsi le sol devant la machine est encore une fois rappuyé. C'est un avantage particulièrement intéressant en sols légers.

Le rouleau T-Pack U directionnel peut être utilisé comme rouleau intermédiaire à l'arrière du tracteur ou également comme tasse-avant frontal.

T-Pack S

Avec le rouleau latéral T-Pack S pour les Cirrus 4003-2/2C et 6003-2/2C, le sol peut être rappuyé dans des conditions faciles à moyennes ou après le labour devant le compartiment de disques et assure ainsi un rappuyage supplémentaire.

T-Pack IN

Le concept de rouleau T-Pack S sur les Cirrus 4003-2/2C et 6003-2/2C peut être complété par le rouleau T-Pack IN. Celui-ci est monté au centre de la machine en-dessous du timon et rappaie ainsi la voie intermédiaire du tracteur.





Eclairage de travail à LED

Pour la sécurité du travail le soir et la nuit, le Cirrus peut être équipé en option de phares de travail à LED qui éclairent la zone de travail et permettent ainsi de visualiser correctement la surface préparée. La zone des éléments semeurs est aussi éclairée au mieux. L'éclairage peut être commandé par le biais du terminal en cabine.

Semis de cultures intermédiaires avec GreenDrill 500

Le semoir compact GreenDrill est la solution idéale pour le semis de cultures intermédiaires et les semis complémentaires superficiels en un seul passage. La trémie de semence du GreenDrill, facile à atteindre par une échelle, offre une capacité de 500 l. La répartition de la semence sur toute la surface se fait par diffuseur avant le recouvreur.

Pour commander la machine, AMAZONE propose en équipement standard un ordinateur de bord pour le GreenDrill, celui-ci commute le dosage. L'équipement confort offre par ailleurs la possibilité d'afficher la vitesse d'avancement, la superficie préparée, les heures de travail et l'assistance lors de l'étalonnage.



Signal de vitesse

Pour la régulation et pour l'entraînement de l'organe doseur, la vitesse d'avancement du Cirrus peut être saisie soit par capteur radar ou par le signal GPS. La vitesse du tracteur peut aussi servir de source de vitesse par le biais d'un câble de liaison signal.

Vis de chargement

La vis de chargement, qui pivote hydrauliquement, permet un remplissage rapide et confortable du Cirrus ; que ce dernier ait une ou deux trémies.

La vis de chargement peut être associée à toutes les autres options d'équipement et offre une bonne vue d'ensemble pour les manœuvres, grâce à son positionnement côté gauche et à son appui sur le châssis latéral.



GreenDrill 500 sur Cirrus 6003-2
adapté aux semis intermédiaires ou à l'hélicide

Beaucoup de potentiel

Pour une préparation du lit de semis encore meilleure



Crushboard

Le Cirrus peut être équipé au choix d'un Crushboard devant ou derrière le compartiment de disques. S'il faut éliminer les inégalités ou casser des mottes dures, le Crushboard est en bonne position devant les disques. Dans des conditions de sol très légères, le Crushboard derrière les disques peut contribuer à stabiliser le flux de terre. Le rappuyage est encore plus homogène. Le rouleau Matrix frontal peut aussi être combiné sur le Cirrus avec le Crushboard.



- ✔ Crushboard devant les pneus – pour une répartition et une stabilisation du flux de terre

Efface-traces

Les efface-traces en option sont judicieux en cas de travail sur les sols qui compactent facilement et avec une profondeur de travail réduite. Ils ameublissent les traces bien marquées derrière les pneus du tracteur. La position des efface-traces se règle horizontalement et verticalement. La cinématique spéciale de l'efface-traces assure une force du ressort homogène durant tout le pivotement. Le soc rayonneur ameublisse de façon fiable et n'amène pas de pierres à la surface.



- ✔ Efface-traces pour ameublir les traces compactes du tracteur

Caractéristiques techniques

du semoir combiné Cirrus

	Cirrus 3003 Compact	Cirrus 3503 Compact	Cirrus 4003	Cirrus 4003-C	Cirrus 4003-2	Cirrus 4003-2C	Cirrus 6003-2	Cirrus 6003-2C
Système de socs	RoTeC pro/TwinTeC ⁺		RoTeC pro		RoTeC pro/TwinTeC ⁺			
Interligne (cm)	RoTeC pro 12,5/16,6/TwinTeC ⁺ 16,6							
Vitesse de travail (km/h)	RoTeC pro 8 – 16/TwinTeC ⁺ 10 – 20							
Largeur de travail (m)	3,00	3,50/3,43	4,00				6,00	
Largeur au transport (m)	3,00	3,50	4,00		3,00			
Longueur au transport (m) *	6,96		7,78		7,93		7,85	
Hauteur au transport (m)	3,06		3,11	3,18	3,08	3,16	3,84	
Mode de construction	Rigide				Repliable			
Puissance absorbée (kW/ch)	90/120	105/140	120/160				164/220	
Capacité de la trémie de semence (l) <small>* Trémie sous pression 2 compartiments semence/engrais (l)</small>	3 000		3 600	4 000 ¹	3 600	4 000 ¹	3 600	4 000 ¹
Hauteur de remplissage (m)	2,90		2,80	2,90	2,80	2,90	2,90	3,00
Largeur de remplissage (m)	1,90	2,60	2 x 1,25	2,60	2 x 1,25	2,60	2 x 1,25	2,60
Profondeur de remplissage (m)	0,80		0,70	0,80	0,70	0,80	0,70	0,70
Attelage	Bras d'attelage inf. cat. II/III/IV							
Poids mort mini (kg)	3 600	4 000	4 500	4 700	6 400		7 000	
Chariot de transport	intégré							
Nombre de pneus Matrix/AS	6	7	8				12	

* la longueur au transport peut varier suite à la sortie du timon télescopique.

☑ Cirrus 6003-2

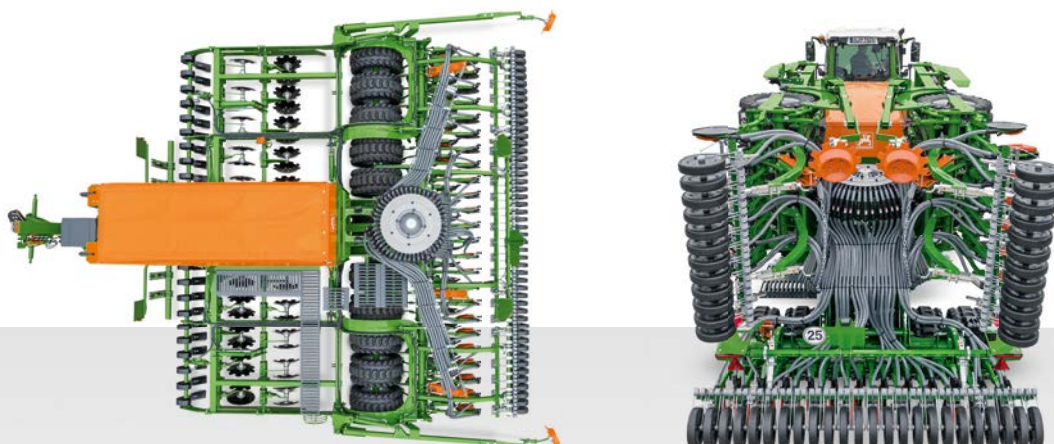

Les illustrations, contenus et spécifications techniques sont sans engagement de notre part ! Les caractéristiques techniques peuvent varier en fonction de l'équipement. Les illustrations des machines peuvent diverger des réglementations routières spécifiques aux différents pays.

Le service AMAZONE – toujours à vos côtés

Votre satisfaction est notre moteur



AMAZONE SmartService 4.0

Dans un environnement où les machines agricoles sont de plus en plus complexes, AMAZONE utilise avec le SmartService 4.0 les technologies les plus récentes, afin d'accélérer encore les processus d'apprentissage, de formation et de réparation dans les domaines du service après-ventes technique et fournir une assistance à ses clients pour les travaux de maintenance. La mise en pratique est réalisée par le biais d'une formation associée à un système de réalité virtuelle (Virtual-Reality : VR), à une possibilité de communication en temps réel avec les spécialistes SAV AMAZONE, à la création et la mise à disposition des contenus d'apprentissage en utilisant le système de réalité augmentée (Augmented Reality : AR).

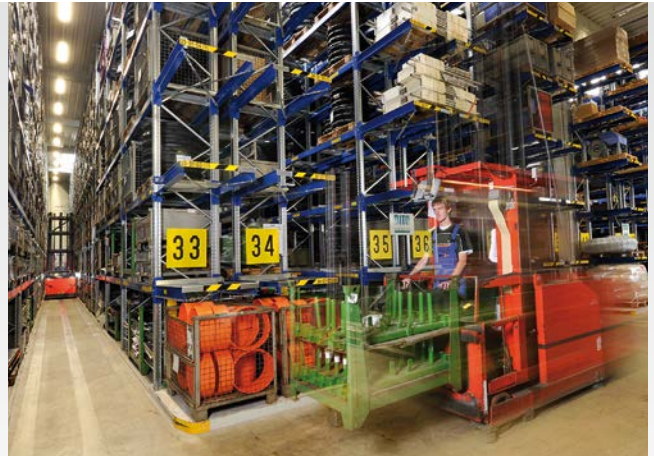

Notre objectif primordial est de satisfaire nos clients

Nous misons pour cela sur nos partenaires commerciaux compétents. Ils sont aussi les interlocuteurs fiables des agriculteurs et des entrepreneurs pour les questions de maintenance. Grâce à des formations continues, les partenaires commerciaux et les techniciens du SAV sont toujours à la pointe de la technique.

Il vaut toujours mieux choisir tout de suite l'original

Vos machines sont soumises à des sollicitations extrêmes ! La qualité des pièces de rechange et d'usure AMAZONE vous offre la fiabilité et la sécurité dont vous avez besoin pour une préparation efficace du sol, un semis précis, une fertilisation professionnelle et une protection phytosanitaire optimale.

Seules les pièces de rechange et d'usure originales sont en adéquation parfaite avec les machines AMAZONE, tant du point de vue de leur fonction que de leur durabilité. Le résultat du travail est ainsi optimal. Les pièces d'origine à un juste prix valent en définitive la peine.

C'est pourquoi il vaut mieux choisir l'original !

Les avantages de l'original, pièces de rechange et pièces d'usure

- ✓ Qualité et fiabilité
- ✓ Innovation et rendement
- ✓ Disponibilité immédiate
- ✓ Valeur de revente élevée de la machine d'occasion

Nous vous offrons un service de pièces de rechange de première qualité

Le magasin central de pièces de rechange de l'usine mère de Hasbergen-Gaste est à la base de notre logistique mondiale de pièces de rechange. La disponibilité optimale de pièces de rechange est assurée même pour les machines plus anciennes.

Les pièces disponibles au magasin central de pièces de rechange de Hasbergen-Gaste qui sont commandées avant 17 heures quittent encore le jour même le magasin. 34.000 pièces de rechange et d'usure différentes sont préparées pour l'expédition et approvisionnées par le système de stockage ultra moderne. Jusqu'à 800 commandes sont envoyées quotidiennement à nos clients.

AMAZONE « E-Learning » – La nouvelle formation des conducteurs sur le PC

Avec l'outil Internet « E-Learning », AMAZONE a élargi son offre de services d'une fonction très utile sur son site internet sous l'adresse www.amazone.de/e-learning. L'« E-Learning » est une formation interactive des conducteurs qui permet de s'entraîner en ligne et hors ligne, sur un PC ou une tablette, à l'utilisation de machines complexes. Ce nouveau service permet aux conducteurs de se familiariser avec la commande avant la première utilisation d'une nouvelle machine. Mais également les conducteurs expérimentés peuvent rafraîchir leurs connaissances afin de mieux mettre à profit le potentiel des performances de leurs machines.





AMAZONE



Les illustrations, contenus et spécifications techniques sont sans engagement de notre part ! Les caractéristiques techniques peuvent varier en fonction de l'équipement. Les illustrations des machines peuvent diverger des réglementations routières spécifiques aux différents pays.



AMAZONEN-WERKE H. DREYER GmbH & Co. KG

Postfach 51 · D-49202 Hasbergen-Gaste · Tél: +49 (0)5405 501-0 · Fax: +49 (0)5405 501-193

Importateur pour la Belgique · N.V. HILAIRE VAN DER HAEGHE S.A.

Boomsesteenweg 174 · B-2610 Antwerpen (Wilrijk) · Tél: 03/821.08.30 · Fax: 03/821.08.86

Internet: www.vanderhaeghe.be · <http://amazone.vanderhaeghe.be> · e-mail: amazone@vanderhaeghe.be